

FUMAC BUSINESS



ERHVERVSMØBLER

BRUTTOPRISLISTE - DKK EKSKL. MOMS

Gyldig pr. 1. februar 2019

Version 1.0

FUMAC[®]

www.fumac.dk

INDHOLDSFORTEGNELSE

Skriveborde	4
Hæve-/sænkestel	7
- InLINE hæve-/sænkestel	8
- SQUARE hæve-/sænkestel	8
- SWITCH hæve-/sænkestel	9
Manuelle ben	11
- Bensæt	11
Bordplader til hæve-/sænkeborde	12
- Bordplader	12
Tilbehør til hæve-/sænkeborde	14
Manuelt justerbare borde	15
- FRAME skriveborde	15
Opbevaring	17
Skuffekassetter JIVE	18
- JIVE skuffekassetter	18
Caddy JIVE	18
Maxi Tower / Udtræksskab JIVE	21
- Maxi Tower	22
Opbevaring JIVE - dybde 35 cm	25
- Reoler med gennemgående hylder	26
- Reoler med mellemvæg	28
Opbevaring JIVE - dybde 42 cm	31
- Reoler med gennemgående hylder	32
- Reoler med mellemvæg	34
- Skydedørsskabe	36
Topplader til reoler	38
- Topplader dybde 35 cm	38
- Topplader dybde 42 cm	39
Opslagstavler/bagbeklædning til reoler	40
Auditorie- og kantineborde	43
InLINE auditorie- og kantineborde	44
SQUARE auditorie- og kantineborde	45
FRAME auditorie- og kantineborde	45
SIGNAL auditorie- og kantineborde	46
Klapborde '1500 serien' auditorie- og kantineborde	46

Konference- og mødeborde	49
InLINE	50
- InLINE konferenceborde	50
- InLINE MEDIA konferenceborde	53
SQUARE	54
- SQUARE konferenceborde	54
- SQUARE MEDIA konferenceborde	57
SWITCH	58
- SWITCH konferenceborde	58
- SWITCH MEDIA konferenceborde	59
- SWITCH EXECUTIVE konferenceborde	60
- SWITCH møde-/cafeborde - lave og høje	62
- SWITCH højt møde-/barbord	63
MEETING højborde	63
FRAME møde- og konferenceborde	64
MADRID møde- og konferenceborde	65
 Stole - kantine-/møde-/konferencestole	69
Ø48	70
- Ø48 kantine-/møde-/konferencestole	70
- Ø48 højstole	70
WHISPER	71
- WHISPER kantine-/møde-/konferencestole	71
- WHISPER højstole	71
AKTIVA kantine-/møde-/konferencestole	72
GALLA møde-/konferencestole	73
 Lounge	73
CALL puffer med og uden bord	73
Loungeborde	74
 Skranker og reception	77
TEMPO	78
- TEMPO med integreret el-justerbar bordplade	80
FOCUS	81
COVER	82
- Skriveborde til COVER skranke	84
 Materialeinformation	86
 Farvekort	87
 Generelle salgs- og leveringsbetingelser	89



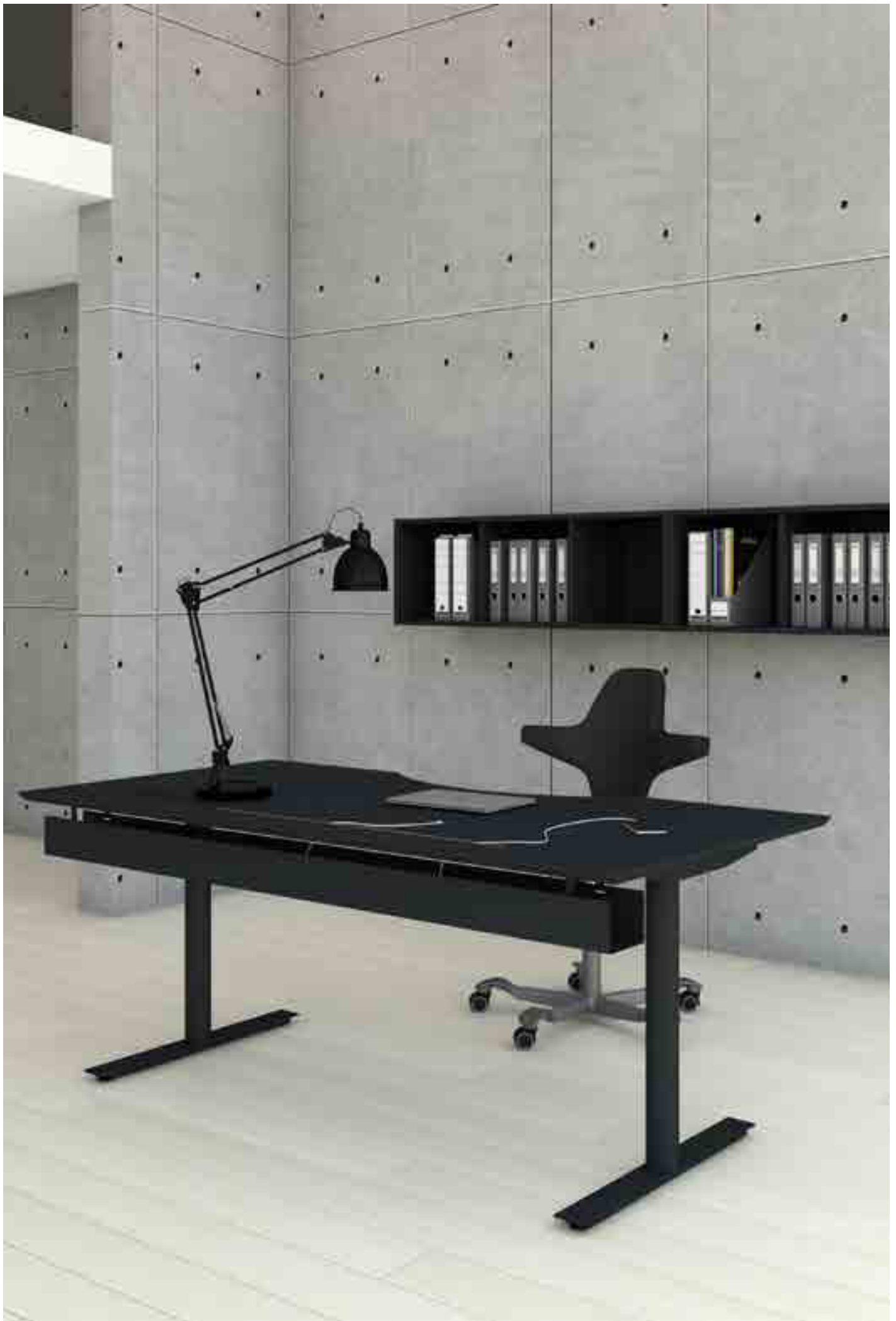



INLINE

SQUARE



SWITCH

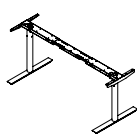
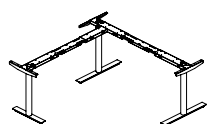
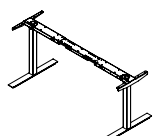
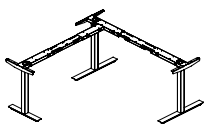
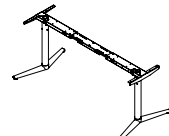
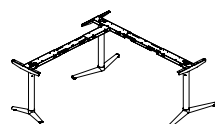
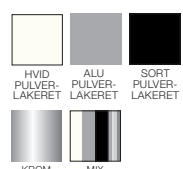
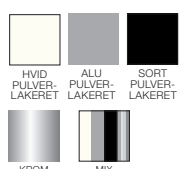
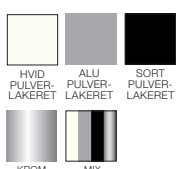

HÆVE-/SÆNKESTEL

MODEL	InLINE	SQUARE	SWITCH Design: Busk+Hertzog
	<p style="text-align: center;">InLINE</p>  <p style="text-align: center;">InLINE INKL. SIDEBORD</p> 	<p style="text-align: center;">SQUARE</p>  <p style="text-align: center;">SQUARE INKL. SIDEBORD</p> 	<p style="text-align: center;">SWITCH</p>  <p style="text-align: center;">SWITCH INKL. SIDEBORD</p> 
<p>Stelfarver: (Se farvekoder bagerst i prislsten)</p>	 <p>Sarg har samme farve som stellet (dog sort ved kromstel) Sarg kan anvendes til kabling</p>	 <p>Sarg har samme farve som stellet (dog sort ved kromstel) Sarg kan anvendes til kabling</p>	 <p>Sarg har samme farve som stellet (dog sort ved kromstel) Sarg kan anvendes til kabling</p>
<p>Højdejustering:</p>	<p>Fast 72 cm</p> <p>Elektrisk 72-122 cm (2-leddet) Elektrisk 66-132 cm (3-leddet) <i>(højder inkl. 22 mm standardbordplade)</i></p> <p>Inkl. anti squeeze og soft start/stop</p>	<p>Fast 72 cm</p> <p>Elektrisk 72-122 cm (2-leddet) Elektrisk 66-132 cm (3-leddet) <i>(højder inkl. 22 mm standardbordplade)</i></p> <p>Inkl. anti squeeze og soft start/stop</p>	<p>Fast 71 cm</p> <p>Elektrisk 71-121 cm (2-leddet) Elektrisk 65-131 cm (3-leddet) <i>(højder inkl. 22 mm standardbordplade)</i></p> <p>Inkl. anti squeeze og soft start/stop</p>
<p>Stel:</p>	<p>Søjle: Ø7 cm</p> <p>Fod: L70xD7,2 cm Fod sidebord: L49xD7,2 cm</p> <p>Bordene løfter ca. 80 kg pr. søjle</p>	<p>Søjle: 7x7 cm (6x6 cm ved 2-leddet)</p> <p>Fod: L70xD7,2 cm Fod sidebord: L49xD7,2 cm</p> <p>Bordene løfter ca. 80 kg pr. søjle</p>	<p>Søjle: Ø7 cm</p> <p>Fod: L77,8xD4,7-7,6 cm Fod sidebord: L50,8xD4,7-7,6 cm</p> <p>Bordene løfter ca. 80 kg pr. søjle</p>
<p>Motor:</p>	2 motorer	2 motorer	2 motorer
<p>Standby forbrug:</p>	0,1 W	0,1 W	0,1 W
<p>Lyd i vandring:</p>	<48 dB	<48 dB	<48 dB
<p>Hastighed i vandring:</p>	32 mm/sek	32 mm/sek	32 mm/sek
<p>Flex sargrammer:</p>	Tilpasset bordplader fra hhv. 120-200 cm	Tilpasset bordplader fra hhv. 120-200 cm	Tilpasset bordplader fra hhv. 120-200 cm
<p>Betjeningspanel:</p>	Fingertouch (standard) Valgfri placering	Fingertouch (standard) Valgfri placering	Fingertouch (standard) Valgfri placering

InLINE hæve-/sænkestel

FUMAC®

Stelfarver: Hvid (pulverlakeret)
Alu (pulverlakeret)
Sort (pulverlakeret)
Krom
Mix

Sargfarve: Samme farve som stellet
(dog sort ved krom stel)

Højdejustering: Fast 72 cm
Elektrisk 72-122 cm (2-leddet)
Elektrisk 66-132 cm (3-leddet)
- højdeangivelserne er inkl.
22 mm standardbordplade
- inkl. anti squeeze og soft start/stop
Ø7 cm

Søjler: Bordene løfter ca. 80 kg pr. søjle

Motor: 2 motorer
Standby forbrug: 0,1W
Hastighed i vandring: 32 mm/sek
Flex sargrammer: Tilpasset bordplader fra 120-200 cm
Kan anvendes til kabling

Betjeningspanel: Fingertouch (standard)
Valgfri placering

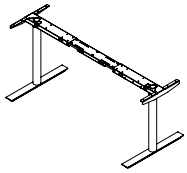
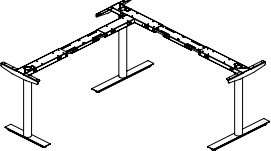
				Hvid/Hvid Alu/Alu Sort/Sort Mix	Hvide søjler/Krom fødder Alu søjler/Krom fødder Sorte søjler/Krom fødder	Krom søjler/Hvide fødder Krom søjler/Alu fødder Krom søjler/Sorte fødder	Krom/Krom
	InLINE stel						
	Fast højde stel	72 cm	6150IL	1.845	2.095	2.595	2.845
	2-leddet stel	72-122 cm	6350IL	4.089	4.339	4.839	5.089
	3-leddet stel	66-132 cm	6450IL	4.514	4.764	5.264	5.514
	InLINE stel inkl. sidebordsstel						
	Fast højde stel	72 cm	6150IL-BINI	3.252	3.627	4.377	4.752
	2-leddet stel	72-122 cm	6350IL-BINI	6.331	6.706	7.456	7.831
	3-leddet stel	66-132 cm	6450IL-BINI	7.033	7.408	8.158	8.533
<i>Kontakt kundeservice ved efterbestilling af sidebordsstel</i>							

SQUARE hæve-/sænkestel

Stelfarver: Hvid (pulverlakeret)
Alu (pulverlakeret)
Sort (pulverlakeret)
Krom
Mix

Sargfarve: Samme farve som stellet
(dog sort ved krom stel)

Højdejustering: Fast 72 cm
Elektrisk 72-122 cm (2-leddet)
Elektrisk 66-132 cm (3-leddet)
- højdeangivelserne er inkl.
22 mm standardbordplade
- inkl. anti squeeze og soft start/stop
7 x 7 cm (6 x 6 cm ved 2-leddet)
Bordene løfter ca. 80 kg pr. søjle

Søjler:

Motor: 2 motorer
Standby forbrug: 0,1W
Hastighed i vandring: 32 mm/sek
Flex sargrammer: Tilpasset bordplader fra 120-200 cm
Kan anvendes til kabling

Betjeningspanel: Fingertouch (standard)
Valgfri placering

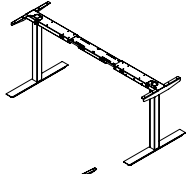
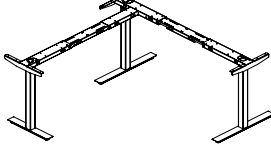
				Hvid/Hvid Alu/Alu Sort/Sort Mix	Hvide søjler/Krom fødder Alu søjler/Krom fødder Sorte søjler/Krom fødder	Krom søjler/Hvide fødder Krom søjler/Alu fødder Krom søjler/Sorte fødder	Krom/Krom
	SQUARE stel						
	Fast højde stel	72 cm	6650SQ	1.845	2.095	2.595	2.845
	2-leddet stel	72-122 cm	6850SQ	4.089	4.339	4.839	5.089
	3-leddet stel	66-132 cm	6950SQ	4.514	4.764	5.264	5.514
	SQUARE stel inkl. sidebordsstel						
	Fast højde stel	72 cm	6650SQ-BINI	3.252	3.627	4.377	4.752
	2-leddet stel	72-122 cm	6850SQ-BINI	6.331	6.706	7.456	7.831
	3-leddet stel	66-132 cm	6950SQ-BINI	7.033	7.408	8.158	8.533
<i>Kontakt kundeservice ved efterbestilling af sidebordsstel</i>							

SWITCH hæve-/sænkestel

Stelfarver: Hvid (pulverlakeret)
Alu (pulverlakeret)
Sort (pulverlakeret)
Krom
Mix

Højdejustering: Fast 71 cm
Elektrisk 71-121 cm (2-leddet)
Elektrisk 65-131 cm (3-leddet)
(højdeangivelserne er inkl. 22 mm standardbordplade)
- inkl. anti squeeze og soft start/stop
Ø7 cm

Søjler: Bordene løfter ca. 80 kg pr. søjle

Motor: 2 motorer
Standby forbrug: 0,1W
Hastighed i vandring: 32 mm/sek
Flex sargrammer: Tilpasset bordplader fra 120-200 cm
Kan anvendes til kabling
Betjeningspanel: Fingertouch (standard)
Valgfri placering

Sargfarve: Samme farve som stellet
(dog sort ved krom stel)

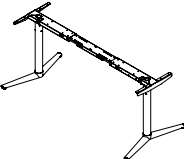
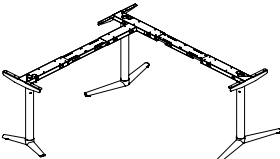
				Hvid/Hvid Alu/Alu Sort/Sort Mix	Hvide søjler/Krom fødder Alu søjler/Krom fødder Sorte søjler/Krom fødder	Krom søjler/Hvide fødder Krom søjler/Alu fødder Krom søjler/Sorte fødder	Krom/Krom
 <p>SWITCH stel</p> <p>Fast højde stel 72 cm 6150SW</p> <p>2-leddet stel 72-122 cm 6350SW</p> <p>3-leddet stel 66-132 cm 6450SW</p>				3.408	3.658	4.158	4.408
				5.875	6.125	6.625	6.875
				6.481	6.731	7.231	7.481
 <p>SWITCH stel inkl. sidebordsstel</p> <p>Fast højde stel 72 cm 6150SW-BINI</p> <p>2-leddet stel 72-120 cm 6350SW-BINI</p> <p>3-leddet stel 66-132 cm 6450SW-BINI</p> <p><i>Kontakt kundeservice ved efterbestilling af sidebordsstel</i></p>				5.194	5.569	6.319	6.694
				9.662	10.037	10.787	11.162
				10.311	10.686	11.436	11.811



InLINE søjle



SQUARE søjle



SWITCH søjle



Samling af søjle med én umbracoskrue



Betjeningspanel



Kabelbakke og kabelrossette



Kabelluge med slids samt kabelbakke



Kabelluge (åben) med slids samt kabelbakke

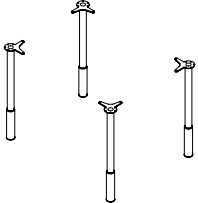

STUDIO bensæt

	<p>Bensæt STUDIO å 4 stk. Justerbar højde 62-80 cm</p>	<p>Alu 175-08 Sort 175-05 Krom 175-00</p>	<p>867 867 1.158</p>
---	---	--	------------------------------

TILBEHØR til bordplader længere end 150 cm

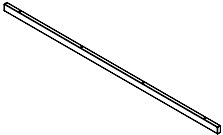
	<p>Afstivningsarg L146 x H4 x D2 cm - til afstivning af plader længere end 150 cm</p>	<p>Sort metal 48</p>	<p>190</p>
---	--	-----------------------------	------------



Bordplader

Standard bordkantprofil:

Affaset kant (1)

OBS! Decor laminat leveres altid/kun med ret abs kant (3) inkl. i prisen

Special bordkantprofil:

Tillæg for abs kanter (2+3): 625 kr. bruttotillæg pr. plade.

Se abs standardfarver på farvekort bagerst.

OBS! Stødabsorberende abs-kanter gør bordpladen yderligere stærk overfor slitage og slagskader fra f.eks. stolearm læn og bæltespænder.

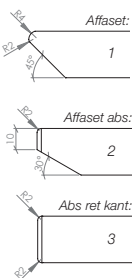

Standard kantlak:

Lakerede affasede kanter i samme farve som pladen - finerede plader samt laminat bøg og birk dog med klar kantlak. Du kan uden beregning vælge sort, hvid, lys grå eller antracit kantlak uafhængig af bordpladens farve (dog ikke på finerede plader).

Speciallakerede kanter:

2.500 kr. bruttotillæg pr. produktion uanset pladeantal. Husk at oplyse RAL farve.

Pladetykkelse:



22 mm mdf
22 mm spån ved decor laminat - altid med ret abs kant inkl. i prisen



Farver/finish bordplader:

Finer: Bøg, Birk, Eg
Decor laminat: Bøg, Birk, Hvid, Lys grå, Antracit, Sort
Laminat: Bøg, Birk, Hvid, Lys grå, Antracit, Sort
Linoleum: Sandgrå, Lys grå, Mørk grå, Antracit, Sort
Nanolaminat: Hvid, Sort



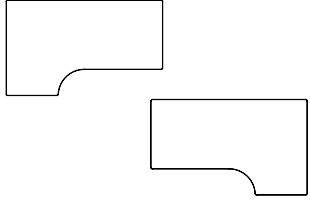
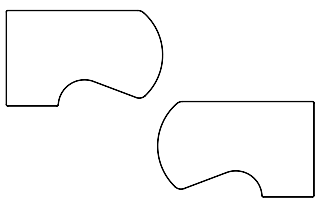

Husk afstivningssarg no. 48 til 190,- kr., hvis bordpladen er længere end 150 cm.

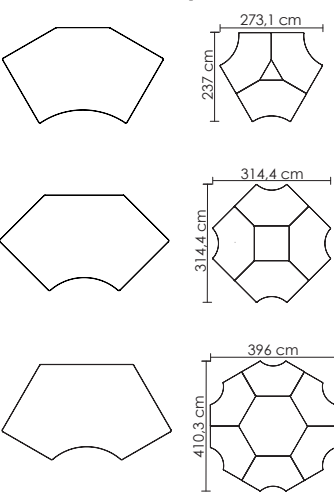

		Decor laminat Bøg, Birk, Hvid, Lys grå, Antracit, Sort	Finer Bøg, Birk, Eg Laminat Bøg, Birk, Hvid, Lys grå, Antracit, Sort	Linoleum Sandgrå, Lys grå, Mørk grå, Antracit, Sort	Nanolaminat Hvid, Sort Linoleum Ikke standardfarver
Rektangulær bordplade					
	Længde 80 x Dybde 80 cm (passer ikke til standardstel)	JA98R143UK PL080x80	378	844	1.331
	Længde 100 x Dybde 80 cm (passer ikke til standardstel)	JA98R145UK PL100x80	498	953	1.505
	Længde 120 x Dybde 80 cm	JA9800UK PL120x80	584	1.060	1.688
	Længde 140 x Dybde 80 cm	JA9814UK PL140x80	676	1.158	1.872
	Dybde 90 cm	JA98R169UK PL140x90	763	1.256	2.024
	Længde 160 x Dybde 80 cm	JA9801UK PL160x80	774	1.266	2.045
	Dybde 90 cm	JA9816UK PL160x90	871	1.363	2.229
	Længde 180 x Dybde 80 cm	JA9802UK PL180x80	871	1.363	2.229
	Dybde 90 cm	JA9817UK PL180x90	979	1.482	2.435
	Dybde 100 cm	JA9808UK PL180x100	1.071	1.601	2.640
	Længde 200 x Dybde 80 cm	JA9803UK PL200x80	968	1.472	2.413
	Dybde 90 cm	JA9818UK PL200x90	1.093	1.601	2.640
	Dybde 100 cm	JA9809UK PL200x100	1.212	1.731	2.867
	Længde 220 x Dybde 80 cm	JA98R157UK PL220x80	1.061	1.569	2.597
	Dybde 90 cm	JA98R177UK PL220x90	1.163	1.721	2.846
	Dybde 100 cm	JA9810UK PL220x100	1.353	1.862	3.083
Multibordplade					
	Længde 140 x Dybde 80/70 x 30/30 cm	JA98M149UK	1.158	1.158	1.872
	Dybde 90/75 x 30/30 cm	JA98M169UK	1.256	1.667	2.024
	Længde 160 x Dybde 80/70 x 40/40 cm	JA98M151UK	1.266	1.688	2.045
	Dybde 90/75 x 40/40 cm	JA9891UK	1.363	1.818	2.229
	Længde 180 x Dybde 80/70 x 50/50 cm	JA98M153UK	1.364	1.818	2.229
	Dybde 90/75 x 50/50 cm	JA9892UK	1.482	1.969	2.435
	Dybde 100/85 x 50/50 cm	JA9812UK	1.601	2.110	2.640
	Længde 200 x Dybde 100/85 x 60/60 cm	JA9813UK	1.731	2.272	2.867
Butterfly bordplade					
	Længde 140 x Dybde 80/70 cm	JA98B149UK	1.158	1.559	1.872
	Dybde 90/75 cm	JA98B169UK	1.256	1.667	2.024
	Længde 160 x Dybde 80/70 cm	JA98B151UK	1.266	1.688	2.045
	Dybde 90/75 cm	JA9888UK	1.363	1.818	2.229
	Længde 180 x Dybde 80/70 cm	JA98B153UK	1.364	1.818	2.229
	Dybde 90/75 cm	JA9889UK	1.482	1.969	2.435
	Længde 200 x Dybde 90/75 cm	JA9890UK	1.601	2.110	2.640
	Dybde 100/85 cm	JA98B195UK	1.731	2.273	2.867

				Finer Bøg, Birk, Eg Laminat Bøg, Birk, Hvid, Lys grå, Antracit, Sort	Linoleum Sandgrå, Lys grå, Mørk grå, Antracit, Sort	Nanolaminat Hvid, Sort Linoleum Ikke standardfarver
Combi bordplade				 <p>Leveres med affaset kant som standard (1). Mod tillæg kan abs kant (2 eller 3) tilvælges (se priser og muligheder på foregående side).</p>		
	Venstrevendt	Længde 160 x Dybde 110/80x60 cm	JA9841UK	1.569	2.078	2.597
	Venstrevendt	Længde 180 x Dybde 110/80x60 cm	JA9843UK	1.720	2.261	2.846
	Venstrevendt	Længde 200 x Dybde 110/80x60 cm	JA9845UK	1.861	2.445	3.084
	Højrevendt	Længde 160 x Dybde 110/80x60 cm	JA9840UK	1.569	2.078	2.597
	Højrevendt	Længde 180 x Dybde 110/80x60 cm	JA9842UK	1.720	2.261	2.846
	Højrevendt	Længde 200 x Dybde 110/80x60 cm	JA9844UK	1.861	2.445	3.084
Øksebordplader						
	Venstrevendt	Længde 180 x 110/101x60 cm	JA9831UK	1.721	2.262	2.845
	Venstrevendt	Længde 200 x 110/101x60 cm	JA9833UK	1.861	2.445	3.084
	Højrevendt	Længde 180 x 110/101x60 cm	JA9830UK	1.721	2.262	2.845
	Højrevendt	Længde 200 x 110/101x60 cm	JA9832UK	1.861	2.445	3.085
Sidebordplade						
	Dybde 60 cm x	Længde 70 cm	JA98S102UK	704	974	1.082
		Længde 80 cm	JA98S103UK	747	1.028	1.146
		Længde 90 cm	JA9805UK	779	1.071	1.212
		Længde 100 cm	JA98S105UK	822	1.125	1.277
		Længde 110 cm	JA98S106UK	866	1.179	1.353
		Længde 120 cm	JA98S107UK	898	1.223	1.418
Call center bordplade						
	Længde 185 x Dybde 110 cm		JA9823UK	1.753	2.305	2.900
	Længde 195 x Dybde 110 cm		JA9824UK	1.818	2.391	3.030
	Længde 195 x Dybde 110 cm		JA9826UK	1.818	2.391	3.030

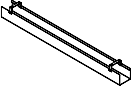
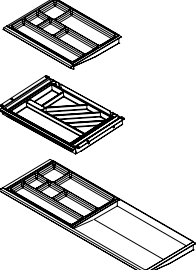
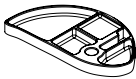
Tilbehør til bordplader			Metal		
Afstivningssarg 	Længde 146 cm til afstivning af plader længere end 150 cm				
	L146 x H4 x D2 cm		Sort	48	190

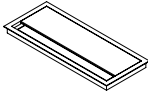
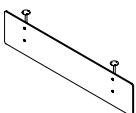
	Kabelrosetter Kabelrosette i metal (undersænket)	Ø7,6/7,2 cm hulstr.	1 stk. Hvid, Alu, Sort eller Krom 2 stk. Hvid, Alu, Sort eller Krom	113-1 113-2	Metal 228 292	
	Kabelrosette i plast OBS! Til decor laminat bordplader kræves plastkabelrosetter.	Ø6 cm hulstr.	1 stk. Hvid, Lys grå eller Sort 2 stk. Hvid, Lys grå eller Sort	112-1 112-2	Plast 162 271	
<i>Bemærk at kabelrosettepriserne er inkl. montering 10 cm fra bagkanten samt 20 cm fra siderne af bordpladen. Standardplacering af 1 stk. centralt placeret kabelrosette er 10 cm fra bagkanten af bordet.</i>						
	Kabelluge med slids Luge: 25 x 12 cm Slidsdybde 1 cm. Slidsen/kabellugen er altid placeret 35 cm fra hver side. Slidslængden afhænger derfor af bordets længde. Vi anbefaler kabelbakke.	til borde på 140-200 cm	I samme overflade som bordpladen	KG125	Andet 839	
				<i>(OBS! Er ikke mulig i bordplader i decor laminat; finer; laminater med træstruktur eller Call center borde)</i> Vælg venstre eller højre placering.		
	Kabelbakke D12 x H10 cm (H14 inkl. ophængsbeslag)	Længde 90 cm Længde 130 cm Længde 170 cm	Til borde i L120 cm Til borde i L140 og L160 cm Til borde i L180 og L200 cm	Hvid, Alu eller Sort Hvid, Alu eller Sort Hvid, Alu eller Sort	61090 61130 61170	Metal 316 347 383
	<i>OBS! Bestil 61090 til Call center borde Kabelbakken skal rykkes længere ind end prik-markeringen, hvis du har bestilt frontpanel. Hvis du bestiller bordplademål udover standardmål i prislisen, skal kabelbakken i visse tilfælde rykkes længere ind på pladen.</i>					
	Udtræksskuffer Udtrækspennebakke - med mulighed for eftermontering af lås L33,7 x D31,6 x H4,5 cm (L32 x D24,2 x H3,5 cm indvendige mål)		Hvid, Alu eller Sort	0092	520	
	Udtræksskuffe, lille - med mulighed for eftermontering af lås L43,4 x D26,0 x H4,5 cm (L35,3 x D24,4 x H2,5 cm indvendige mål)		Hvid, Alu eller Sort	0093	779	
	Udtræksskuffe, stor - med mulighed for eftermontering af lås L87,9 x D25,9 x H4,5 (L79,8 x D24,4 x H4 cm indvendige mål, hvoraf Plastpennebakke L33,2 x D21,8 x H2 cm og Frirummet L44,3 x 24,8 x H4 cm)		Hvid, Alu eller Sort	0094	930	
	Lås til udtræksskuffer model 0092, 0093 og 0094 - kan også eftermonteres. Alle låsekoder er som standard ens. Specificer ved ordreafgivelse, hvis du har brug for forskellige låsekoder - uden merpris.			0096	183	
	Pennebakke Svingbar pennebakke i sort plast L35 x D20,5 cm			124	Plast 167	
	CPU holder CPU holder	H20-46 cm x B6-19 cm Max vægtbelastning 20 kg	Hvid, Alu eller Sort	0097	Metal 322	
	Kabelklapper Kabelklap med børste	L24 x B10 cm L45 x B10 cm	Hvid, Alu, Sort eller Børstet stål Hvid, Alu, Sort eller Børstet stål	1224 1245	Metal 591 827	
	<i>Bemærk at kabelklappen er inkl. standardmontering centreret på bordpladen 12 cm fra bagkanten af bordet.</i>					
Linoleumspleje Laminatrens	1 liter koncentreret Monel linoleumspleje Laminatpleje beregnet til decor laminat, laminat samt nanolaminat			Monel	226	
	Universal laminat plejesæt Universal laminatrens	250 ml laminatrens, laminatvamp og en microfiberklud 5 liter		300800005 300800006	284 1.520	
	Frontpanel Frontpanel med sorte beslag	L160 x B35 cm L180 x B35 cm L200 x B35 cm		2750 2751 2752	Laminat Bog, Birk, Hvid, Lys grå, Antracit, Sort Lak (NCS farvekoder) Lys grå, Lys gul, Orange-rød, Lys grøn, Mørk grøn, Lys blå, Mørk blå, Sort, Rød Linoleum Sandgrå, Lys grå, Mørk grå, Antracit, Sort	
	- passer til alle hæve-/sænkeborde (undtaget til sideborde) fra L160 cm					

FRAME manuelt justerbare skriveborde

FUMAC®

Bordkantprofil:
Ret kant med abs

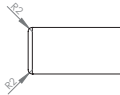

OBS! Finerede plader har kantliste i træ i klar lak som standard. Du kan uden beregning vælge mellem vores standard abs farver på alle øvrige overflader uafhængig af bordpladens farve (se bagerst i prislister).
Speciallakerede kanter mod et bruttotillæg på 2.500 kr. pr. produktion uanset pladeantal. Husk at oplyse RAL farve.

Pladetykkelse: 22 mm

Farver/finish bordplader:

Finer: Bøg, Birk, Eg
Decor laminat: Bøg, Birk, Hvid, Lys grå, Antracit, Sort
Laminat: Bøg, Birk, Hvid, Lys grå, Antracit, Sort
Linoleum: Sandgrå, Lys grå, Mørk grå, Antracit, Sort
Nanolaminat: Hvid, Sort

FRAME STEL

Stel: 6 x 1,6 cm
Højdejustering: Manuelt justerbare stel fra H70-84,6 cm inkl. bordplade
Stelfarve: Alu, Hvid, Sort (sarg er altid sort)

Bemærk at der ikke findes frontpaneler i denne serie.

				Decor laminat Bøg, Birk, Hvid, Lys grå, Antracit, Sort	Finer Bøg, Birk, Eg Laminat Bøg, Birk, Hvid, Lys grå, Antracit, Sort	Linoleum Sandgrå, Lys grå, Mørk grå, Antracit, Sort	Nanolaminat Hvid, Sort Linoleum Ikke standardfarver
Rektangulære FRAME bordplader med FRAME stel (alu, hvid eller sort)							
	Dybde 60 cm	Længde 80 cm	VF8060	2.105	2.527	2.754	3.663
		Længde 120 cm	VF2860	2.187	2.659	3.013	3.792
		Længde 140 cm	VF4860	2.268	2.721	3.159	3.857
		Længde 160 cm	VF6860	2.334	2.888	3.306	4.025
	Dybde 80 cm	Længde 80 cm	VF080	2.186	2.625	3.142	3.760
		Længde 120 cm	VF128	2.478	2.974	3.273	4.090
Længde 140 cm		VF148	2.595	3.114	3.759	4.252	
Længde 160 cm		VF168	2.765	3.289	3.822	4.425	
		Længde 180 cm	VF188	2.889	3.462	3.984	4.599
Vælg alu, hvid eller sort stel							





OPBEVARING

JIVE	Design: Busk+Hertzog
Pladetykkelse:	19 mm sider 8 mm bagklædning 16 mm fronter (skuffer/låger)
Dybde:	35 eller 42 cm
Bredde:	1-rum-bred (41 cm); 2-rum-bred (78 cm); 3-rum-bred (116 cm) og 4-rum-bred (160 cm)
Højde:	Adskillige højder
Korpus:	Finer: Bøg og birk Decor laminat: Hvid, lys grå og antracit Lak: Hvid, antracit og sort - dybde 42 leveres som standard med indtrukken sokkelplade (H2,2 cm - inkl. stillesko H3,4 cm) i antracit decor laminat
Fronter:	Finer: Bøg, birk og eg Decor laminat: Hvid, lys grå og antracit Lak: Hvid, antracit, sort + 8 standard lakfarver samt specialfarver mod tillæg på 2.185,- kr. brutto pr. farve
Greb/grebsfrit:	Vælg mellem forskellige greb i forskellige farver eller grebsfrit (push lock) <i>Bemærk: Push lock er ikke muligt på skuffekassetter, Maxi Towers, skydedørsskabe samt arkivrammer af konstruktionsmæssige årsager</i>
Varianter:	Vælg hhv. integreret sokkel (til dybde 35 cm); pladesokkel (justerbar indefra) (3,4 cm) eller løs sokkel (justerbar indefra) (H7 cm), hjul (hvoraf 2 låsbare) (H7 cm), ben (H7 eller 20 cm), væghængt eller overreol Mange farvekombinationsmuligheder (se farvekoder bagerst i prislisen) Mange muligheder for tilbehør
Udtræk:	Alle skuffer/kombiskuffer samt arkivrammer har fuld udtræk (undtagen JIVE skuffekassette med 75% udtræk)
Soft close:	Alle skuffer og låger har soft close (undtagen skuffekassetter og skydedørsskabe)
Skuffer og skuffekassetter:	Alle skuffer har kraftige kuglelejudtræk Hver skuffe har en bæreevne på 30 kg
Belastning:	Max belastning pr. hylde er 150 kg pr. m ² jævnt fordelt
Lås:	Er som standard ens. Specificer ved ordreafgivelse, hvis og hvor du har brug for forskellige låsekoder - uden merpris. Bemærk at du kan bestille den samme låsekode (udenfor standard) til dine JIVE skabe, JIVE Maxi Tower og JIVE skuffekassette, så du kan nøjes med én nøgle til al din opbevaring. Se i øvrigt skema nederst vedrørende efterbestilling af låse m.m.

Oversigt over placering af tilbehør

Brug denne model til at angive placering af tilbehør i reoler/skabe.

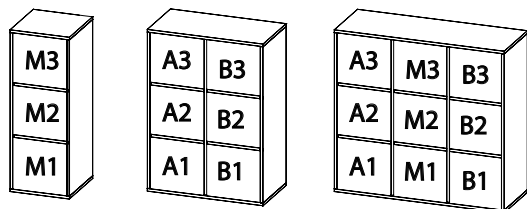

HUSK at angive

- farve og finish på de enkelte dele
- placering af evt. tilbehør i reoler og skabe
- højre- eller venstrehængt låge
- placering af greb (øverst eller nederst på dørsæt)

Eks. Jeg ønsker en reol vareno. xxx med en højrehængt 2-rum-høj låge i rum B1+B2.
Bøg. Greb øverst. Samt en venstrehængt låge i A1. Sort. Greb øverst.

Efterbestilling af låse, cylindere og nøgler

Ekstra nøgler

Ved behov for flere nøgler til eksisterende lås - f.eks. hvis nøglerne er blevet væk eller flere skal have adgang

Nøglesæt til alm. lås, standard kode	NØGLE0001	65
Nøglesæt til alm. lås, ej standard kode	NØGLE0002	65
Nøglesæt til centrallås, standard kode	NØGLE1075	65
Master Key 1, låser alle låse op med kode fra 0001-0199	MASTERKEY-01	127
Master Key 2, låser alle låse op med kode fra 0200-0599	MASTERKEY-02	127
Master Key 3, låser alle låse op med kode fra 0600 - opefter	MASTERKEY-03	127

Udskiftningscylinder

Ved behov for at skifte koden i den eksisterende lås - så kun udvalgte personer har adgang

Udskiftningscylinder til alm. lås, inkl. nøglesæt, standard kode	LAAS01	112
Udskiftningscylinder til alm. lås, inkl. nøglesæt, ej standard kode	LAAS02	112
Udskiftningsnøgle, nødvendig for at kunne udskifte cylinderet	MASTERKEY-06	107

Komplet lås

Ved behov for eftermontering af lås i låger leveret uden lås

Komplet lås til døre, inkl. nøglesæt, standard kode	LAAS07	192
Komplet lås til døre, inkl. nøglesæt, ej standard kode	LAAS08	192
Komplet lås til skydedøre, inkl. nøglesæt, standard kode	LAAS19	192
Komplet lås til skydedøre, inkl. nøglesæt, ej standard kode	LAAS20	192
Komplet lås til kassetter uden centrallås, inkl. nøglesæt, standard kode	LAAS03	192
Komplet lås til kassetter uden centrallås, inkl. nøglesæt, ej standard kode	LAAS04	192

Skuffekasser

SKUFFEKASSETTER JIVE

Pladetykkelse: 19 mm sider
8 mm bagklædning
16 mm fronter

Dybde: 50 cm

Bredde: 40 cm

Højde: 55 cm inkl. hjul

Du kan få alle JIVE skuffekasser i ensartet udførelse eller med mulighed for mixfarver på korpus og fronter.

Farver/finish (sider, top/bund, bagklædning):

Finer: Bøg, Birk
Decor laminat: Hvid, Antracit, Lys grå
Lak: Hvid, Antracit, Sort

Farver/finish til fronter:

Finer: Bøg, Birk, Eg
Decor laminat: Hvid, Antracit, Lys grå
Lak: Sort, Hvid, Antracit
Lak (NCS farvekoder): Lys grå S1500-N, Lys gul S1030-Y, Orangerød S2075-Y60R, Rød S2570-Y90R, Lys grøn S3030-G60Y, Mørk grøn S5020-G30Y, Lys blå S3020-B30G, Mørk blå S5020-B10G

For øvrige farver er tillægget 2.185 kr. brutto pr. farve. Oplys RAL eller NCS kode.

Standard:

Alle JIVE skuffekasser er forsynet med

- 75% udtræk
- standard alu JIVE greb no. 138

Alle skuffekasser leveres monteret, ekskl. greb og hjul, der skal eftermonteres.

CADDY JIVE

Pladetykkelse: 19 mm sider
8 mm bagklædning
16 mm fronter

Dybde: 42 cm

Bredde: 41 cm

Højde: 116,6 cm (3-rum-høj inkl. hjul)

Du kan få alle JIVE Caddies i ensartet udførelse eller med mulighed for mixfarver på korpus og fronter.

Farver/finish (sider, top/bund, bagklædning):

Finer: Bøg, Birk
Decor laminat: Hvid, Antracit, Lys grå
Lak: Hvid, Antracit, Sort

Farver/finish til fronter:

Finer: Bøg, Birk, Eg
Decor laminat: Hvid, Antracit, Lys grå
Lak: Sort, Hvid, Antracit
Lak (NCS farvekoder): Lys grå S1500-N, Lys gul S1030-Y, Orangerød S2075-Y60R, Rød S2570-Y90R, Lys grøn S3030-G60Y, Mørk grøn S5020-G30Y, Lys blå S3020-B30G, Mørk blå S5020-B10G

For øvrige farver er tillægget 2.185 kr. brutto pr. farve. Oplys RAL eller NCS kode.



Standard:

Alle JIVE Caddies er forsynet med

- hjul (H7 cm)
- standard alu JIVE greb no. 138 eller vælg grebsfrit
- soft close på skuffer/kombiskuffer/låger
- fuld udtræk på skuffer/kombiskuffer



OBS! Design selv din egen JIVE Caddy med diverse tilbehør.

Alle caddies leveres monteret, ekskl. greb og hjul, der skal eftermonteres.

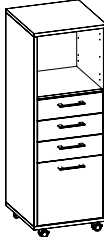
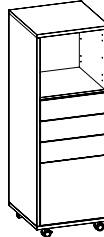
	Decor laminat Hvid, Lys grå, Antracit	Finer Bøg, Birk Lak + Mix Hvid, Antracit, Sort + front i 8 NCS farver eller finer eg
<p>Skuffekasse med 2 skuffer <i>inkl. pennebakke i øverste skuffe. Arkivskuffe nederst. Vi anbefaler, du bestiller kontravægt til arkivskuffe.</i></p> <p>H55 x B40 x D50 cm</p>  <ul style="list-style-type: none"> - med lås* i øverste skuffe 1-202-40 - med centrallås* 1-202-40CL 	1.845 2.202	1.950 2.327
<p>Skuffekasse med 3 skuffer <i>inkl. pennebakke i øverste skuffe</i></p> <p>H55 x B40 x D50 cm</p>  <ul style="list-style-type: none"> - med lås* i øverste skuffe 1-203-40 - med centrallås* 1-203-40CL 	1.972 2.339	2.083 2.471
<p><i>*Alle låsekoder er som standard ens. Specificer ved ordre-afgivelse, hvis og hvor du har brug for forskellige låsekoder - uden merpris. Se skema til efterbestilling af låse, cylindere og nøgler side 17.</i></p>		

	Decor laminat Hvid, Lys grå, Antracit	Finer Bøg, Birk Lak + Mix Hvid, Antracit, Sort + front i 8 NCS farver eller finer eg
<p>Caddy med 3 rum - inkl. greb <i>H116,6 cm inkl. hjul</i></p> <p>B41 x D42 cm</p>  <p><i>bestående af:</i></p> <ul style="list-style-type: none"> - korpus 2-413-40 - hjulsæt 4070 - skuffesæt med greb 073-42 - låge med greb 0070 <p><i>Samlet Caddy pris</i></p>	3.648	3.798
<p>Caddy med 3 rum - grebsfri <i>H116,6 cm inkl. hjul</i></p> <p>B41 x D42 cm</p>  <p><i>bestående af:</i></p> <ul style="list-style-type: none"> - korpus 2-413-40 - hjulsæt 4070 - skuffesæt grebsfri 073-42GF - låge grebsfri 0070GF <p><i>Samlet Caddy pris</i></p>	3.648	3.798

TILBEHØR til skuffekasser JIVE

				Metal
JIVE GREB - L13,9 cm				
	Alu	som standard	138-08	0
	Sort		138-05	0
	Hvid		138-10	0
ARKI+ GREB - L13,6 cm				
	Krom		164-00	62
	Alu		164-08	62
	Sort		164-05	62
	Hvid		164-10	62
<i>Greb placeres vandret.</i>				

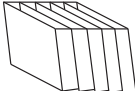
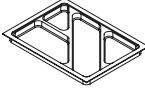
			Jern	Plast
Kontravægt				
	4 kg	HM124	250	
<i>Vi anbefaler kontravægt ved hængemappeskuffer.</i>				
Skråfag - sort				
<i>til placering i nederste skuffe i no. 1-202-40(CL)</i>				
	5 stk.	121V		313
	<i>Hvert skråfag måler H3xB33xD21 cm</i>			
	36 stk.	121K		1.661
Pennebakke - sort				
<i>H2,8 x B32,7-45,3 x D22,6 cm</i>				
	1 stk.	1-120		113
	6 stk.	120		445
<i>OBS! Alle skuffekasser leveres med én pennebakke.</i>				

TILBEHØR til caddy JIVE

Opbyg selv din egen favorit JIVE Caddy

med lige præcis det JIVE tilbehør (skuffer/skuffesæt, kombiskuffer, låger eller hylder), der passer dig.

Se mere i afsnittet med JIVE reoler med mellemvæg, dybde 42 cm.



JIVE greb 138 alu

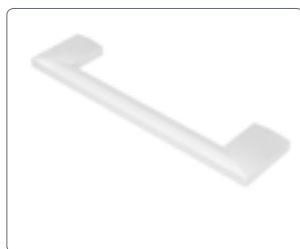

JIVE greb 138 hvid



JIVE greb 138 sort



ARKI+ greb 164 alu



ARKI+ greb 164 hvid



ARKI+ greb 164 krom



ARKI+ greb 164 sort



Maxi Tower / Udtræksskab JIVE

Gem dit rod væk i et praktisk, pladsbesparende og superflot udtræksskab designet af de kendte danske designere Busk+Hertzog for FUMAC. Udover at have opbevaringsmuligheder og fralægningsmuligheder lige ved hånden, kan dit Maxi Tower også fungere som afskærmning for omgivelserne – ligesom omgivelserne skånes for ledninger og dit rod.

Vælger du en høj model med mere plads og mere privatliv, kan den desuden fungere som et uformelt mødested for stående møder. Eller hvorfor ikke dele dit Maxi Tower med din kollega med en model, der er tilgængelig fra begge sider?

Vælg modeller med og uden pennebakkehylder samt diverse tilbehør, der passer til lige præcis dine behov.

Farver / finish på korpus (ensfarvet eller mix):

Finer:



BØG BIRK

Decor laminat:



HVID LYS GRÅ ANTRACIT

Lak:



HVID ANTRACIT SORT

Ensfarvet korpus



Top og bund på korpus



Sider på korpus



Bagklædning på korpus



Farver / finish på udtræksskabet:

Decor laminat:



HVID ANTRACIT

Ensfarvet udtræksskab



Farver / finish på udtræksskabets front:

Finer:



BØG BIRK EG

Decor laminat:



HVID LYS GRÅ ANTRACIT

Lak:



HVID ANTRACIT SORT

NSC lakfarver:



LYS GRÅ LYS GUL ORANGE-RØD RØD LYS GRØN MØRK GRØN LYS BLÅ MØRK BLÅ

Front på udtræksskabet



For øvrige farver er tillægget 2.185 kr. brutto pr. farve. Oplys RAL eller NCS kode.

Maxi Tower JIVE

Pladetykkelse: 19 mm sider
8 mm bagklædning
16 mm fronter

Dybde: 80 og 90 cm

Bredde: 39,8 cm

Højde: 92 cm (2-rum-høj) og
115,3 cm (3-rum-høj)

Du kan få alle JIVE Maxi Towers i ensartet udførelse eller med variation som herunder.

Farver/finish:
Finer: Bøg, Birk
Decor laminat: Hvid, Antracit, Lys grå
Lak: Hvid, Antracit, Sort

Farver/finish udtrækskab:
Decor laminat: Hvid, Antracit

Farver/finish til front (låge):

Finer: Bøg, Birk, Eg
Decor laminat: Hvid, Antracit, Lys grå
Lak: Sort, Hvid, Antracit
Lak (NCS farvekoder): Lys grå S1500-N, Lys gul S1030-Y, Orangerød S2075-Y60R, Rød S2570-Y90R, Lys grøn S3030-G60Y, Mørk grøn S5020-G30Y, Lys blå S3020-B30G, Mørk blå S5020-B10G

For øvrige farver er tillægget 2.185 kr. brutto pr. farve. Oplys RAL eller NCS kode.

Standard:

Alle JIVE Maxi Towers er forsynet med

- lås*
- et alu JIVE greb no. 138
- ekstra bagbeklædning indvendig, hvor ledninger kan 'gemmes' væk
- udtrækskab med soft close

Vi anbefaler hyldekskånere. Alle Maxi Towers leveres monteret ekskl. greb, der skal eftermonteres.

HØJDE 92 cm (2-rum-høj)

		Decor laminat Hvid, Lys grå, Antracit	Finer Bøg, Birk Lak + Mix Hvid, Antracit, Sort + front i 8 NCS farver eller finer eg
Maxi Tower (2-rum-høj) <i>inkl. lås* og et standard alu JIVE greb no. 138</i>			
H92 x B39,8 cm			
	Venstrevendt D80 cm D90 cm	1-218-10V 1-219-10V	3.969
	Højrevendt D80 cm D90 cm	1-218-10H 1-219-10H	3.969
Maxi Tower med pennebakke (2-rum-høj) <i>inkl. lås* og et standard alu JIVE greb no. 138</i>			
H92 x B39,8 cm			
	Venstrevendt D80 cm D90 cm	1-218-10PV 1-219-10PV	4.287
	Højrevendt D80 cm D90 cm	1-218-10PH 1-219-10PH	4.287



HØJDE 115,3 cm (3-rum-høj)

		Decor laminat Hvid, Lys grå, Antracit	Finer Bøg, Birk Lak + Mix Hvid, Antracit, Sort + front i 8 NCS farver eller finer eg
Maxi Tower (3-rum-høj) <i>inkl. lås* og et standard alu JIVE greb no. 138</i>			
H115,3 x B39,8 cm			
	Venstrevendt D80 cm D90 cm	2-318-10V 2-319-10V	4.691
	Højrevendt D80 cm D90 cm	2-318-10H 2-319-10H	4.691
Maxi Tower med pennebakke (3-rum-høj) <i>inkl. lås* og et standard alu JIVE greb no. 138</i>			
H115,3 x B39,8 cm			
	Venstrevendt D80 cm D90 cm	2-318-10PV 2-319-10PV	5.009
	Højrevendt D80 cm D90 cm	2-318-10PH 2-319-10PH	5.009
<i>Rum A3 og B3 (H22,7 cm) kan ikke indeholde ringbind.</i>			

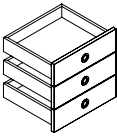
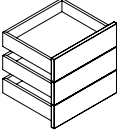
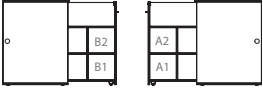
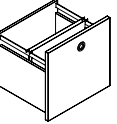
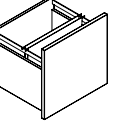

*Alle låsekoder er som standard ens. Specificer ved ordreafgivelse, hvis og hvor du har brug for forskellige låsekoder - uden merpris. Se skema til efterbestilling af låse, cylindere og nøgler side 17.

HØJDE 115,3 cm - tilgængelig fra begge sider

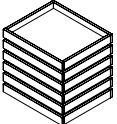
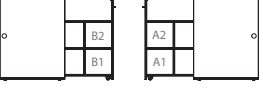
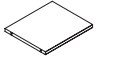
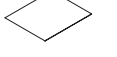
		Decor laminat Hvid, Lys grå, Antracit	Finer Bøg, Birk Lak + Mix Hvid, Antracit, Sort + front i 8 NCS farver eller finer eg
Maxi Tower tilgængelig fra begge sider (3-rum-høj) <i>inkl. lås* og et standard alu JIVE greb no. 138</i>			
H115,3 x B39,8 cm			
	Venstre-/højrevendt D80 cm D90 cm	2-318-10HV 2-319-10HV	5.160
<i>OBS! Tilbehør til model 2-318-10HV og 2-319-10HV omfatter kun kabelrosetter, plastindsats med 7 bakker, hyldekskånere og mulighed for valg af greb.</i>			

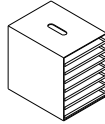
	Decor laminat Hvid, Lys grå, Antracit	Finer Bøg, Birk, Eg Lak + Mix Hvid, Antracit, Sort + front i 8 NCS farver eller finer eg
Skuffesæt med hulgreb eller grebsfri H34,9 x B36,8 x D30,7 cm H6,8 x B32,1 x D27,8 cm (indvendige mål pr. skuffe)		
 Hulgreb i alu, hvid eller sort plast. 073-35 + 192	1.201	1.237
 Grebsfri 073-35GF	1.201	1.237
OBS! Husk at angive ønsket placering af skuffesæt. Placering af skuffesæt er kun mulig i højrevendt model, rum B1 og B2 og i venstrevendt model, rum A1 og A2. OBS! Passer ikke til model 2-318-10HV/2-319-10HV.		
		
Kombiskuffe med hulgreb eller grebsfri (dyb skuffe/hængemappeskuffe) H35 x B36,8 x D30,7 cm H30,3 x B32,1 x D27,8 cm (indvendige mål)		
 Hulgreb i alu, hvid eller sort plast. 071-35 + 192	956	995
 Grebsfri 071-35GF	956	995
OBS! Husk at angive ønsket placering af skuffesæt. Placering af skuffesæt er kun mulig i højrevendt model, rum B1 og B2 og i venstrevendt model, rum A1 og A2. OBS! Passer ikke til model 2-318-10HV/2-319-10HV.		
		
Bakkesæt med 6 bakker H32,9 x B35,9 x D30,6 cm H3,1 x B33,5 x D28,2 cm (indvendige mål pr. bakke) H1,6 cm afstand mellem hver bakke		Lak Hvid, Sort 1.290
 OBS! Husk at angive ønsket placering af bakkesæt. Placering af bakkesæt er kun mulig i højrevendt model, rum B1 og B2 og i venstrevendt model, rum A1 og A2. OBS! Passer ikke til model 2-318-10HV/2-319-10HV. OBS! Kan ikke eftermonteres.		
		
Ekstra hylde til det 'yderste' rum B36,2 x D30,9 cm 0043-35	Decor laminat Hvid, Antracit 203	
 OBS! Ingen ekstra hylde til model 2-318-10HV.		
Hyldekånere til det 'yderste' rum B36 cm PVC		
 - Til hylde, D30,8 cm HS0043 - Til bundhylde, D32,8 cm HS0043B	54 54	
det 'inderste' rum B25,7 cm		
- Til hylde, D30,8 cm HS0035 - Til bundhylde, D32,8 cm HS0035B	54 54	
gennemgående hylde B63,6 cm		
- Til hylde, D32,8 cm HS0034	72	
hylde i no. 2-318-10HV		
- Til øverste hylde HS0036 B30,7 x D32,5 cm	54	
- Til gennemgående hylde HS0037 B63,5 x D32,6 cm	72	

2 kabelrosetter inkl. montering Ø6 cm (hulstr.)	Plast
 Hvid, lys grå eller sort plast 112-2	271
De 2 kabelrosetter placeres som standard i hver sin side i H59 cm fra bund - som på figuren herover. Bemærk at der er ekstra bagbeklædning indvendig, hvor ledninger kan 'gemmes' væk.	
Plastindsats med 7 bakker (A4) H32 x B25 x D33 cm	Plast
 Antracit 4268	422

JIVE GREB - L13,9 cm	Metal
 Alu som standard 138-08 Sort 138-05 Hvid 138-10	0 0 0
ARKI+ GREB - L13,6 cm	
 Krom 164-00 Alu 164-08 Sort 164-05 Hvid 164-10	62 62 62 62
Greb placeres som standard vandret.	

Tilbehør KUN til 3-rum-høj (115,3 cm) JIVE Maxi Tower

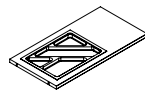
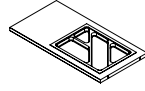
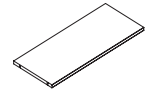
	Decor laminat Hvid, Antracit
Separat hylde inkl. pennebakke fastlimet pennebakke i sort plast til placering øverst i 3-rum-høj Maxi Tower i D80 og D90 cm. Til efterbestilling. OBS! Passer ikke til model 2-318-10HV/2-319-10HV.	
H2,5 x B63,7 x D32,8 cm	
 Venstrevendt 2-31P-10V	536
 Højrevendt 2-31P-10H	536
Separat hylde til placering øverst i 3-rum-høj Maxi Tower i D80 og D90 cm. Til efterbestilling. OBS! Passer ikke til model 2-318-10HV/2-319-10HV.	
H1,9 x B63,7 x D32,8 cm	
 2-31-10HV	364



OPBEVARING JIVE – DYBDE 35

med gennemgående hylder eller faste mellemvægge

Med opbevarings- og arkiveringsløsninger i dybde 35 dækker vi alle dine behov for pladsoptimering. Uden at gå på kompromis med design, kvalitet eller funktionalitet. Vælg de moduler og størrelser, der passer til dine behov, og kombiner med spændende overflader og farver. Og så gør det jo ikke noget, at vores opbevaringsmøbler ovenikøbet er særdeles prisgunstige.

JIVE serien i dybde 35 er designet af de kendte danske designere og arkitekter Flemming Busk og Stephan B. Hertzog, så den passer til vores øvrige sortiment. Vælg reoler med integreret sokkel, overreoler, væghængte reoler eller møbler på hjul og ben. Vælg tilbehør efter behov. Vælg grebsfri låger (push lock) hvis du ønsker et enkelt og stilrent udtryk.

Spørg endelig hvis du er i tvivl – vi hjælper altid gerne med råd og vejledning, så du kan få en skræddersyet produkt- og indretningsløsning, der passer til netop dine behov.

Farver / finish på korpus samt hylder og mellemsider (ensfarvet eller mix):

Finer:



Decor laminat:



Lak:



Ensfarvet udførelse



Korpus



Hylder



OBS! I reoler med mellemvæg har mellemvæggen samme farve som hylderne

Farver / finish på fronter (skuffefronter, låger og lågesæt):

Finer:



Decor laminat:



Lak:



NSC lakfarver:



For øvrige farver er tillægget 2.185 kr. brutto pr. farve.
Oplys RAL eller NCS kode.

Fronter



Oversigt over placering af tilbehør

Brug denne model til at angive placering af tilbehør i reoler/skabe.

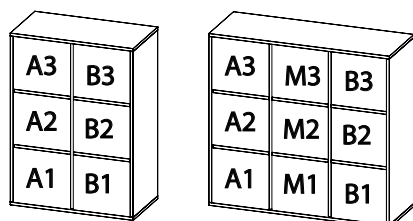

HUSK at angive

- farve og finish på de enkelte dele
- placering af evt. tilbehør i reoler og skabe
- højre- eller venstrehængt låge
- placering af greb (øverst eller nederst på dørsæt)

Eks. Jeg ønsker en real vareno. xxx med en højrehængt 2-rum-høj låge i rum B1+B2.
Bøg. Greb øverst. Samt en venstrehængt låge i A1. Sort. Greb øverst.

Reoler JIVE med gennemgående hylde - DYBDE 35 cm

FUMAC
Design: Busk+Hertzog

Pladetykkelse: 19 mm sider
8 mm bagklædning
16 mm fronter

Dybde: 35 cm

Bredde: 78 cm

Højde: Adskillige højder

Du kan få alle JIVE dybde 35 reoler og skabe i ensartet udførelse eller med variation som herunder.

Farver/finish til korpus samt hylder:

Finer: Bøg, Birk
Decor laminat: Hvid, Antracit, Lys grå
Lak: Hvid, Antracit, Sort

Farver/finish til fronter (skuffefronter, låger og lågesæt):

Finer: Bøg, Birk, Eg
Decor laminat: Hvid, Antracit, Lys grå
Lak: Sort, Hvid, Antracit
Lak (NCS farvekoder): Lys grå S1500-N, Lys gul S1030-Y, Orangerød S2075-Y60R, Rød S2570-Y90R, Lys grøn S3030-G60Y, Mørk grøn S5020-G30Y, Lys blå S3020-B30G, Mørk blå S5020-B10G

For øvrige farver er tillægget 2.185 kr. brutto pr. farve. Oplys RAL eller NCS kode.

Standard:

Alle JIVE reoler i dybde 35 leveres som standard med

- integreret sokkel (svarende til H5,7), som overreol eller væghængt
- alu JIVE greb no. 138
- skuffer med fuld udtræk
- låger og skuffer med soft close

Alle reoler leveres monteret, ekskl. eventuelle greb, hjul og ben.
Vi anbefaler hyldekanærene.

B78 cm integreret sokkel

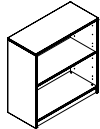
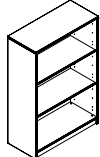
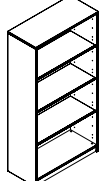
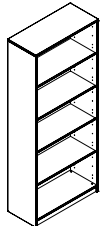
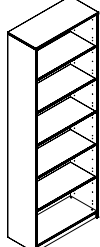
			Decor laminat Hvid, Lys grå, Antracit	Finer Bøg, Birk Lak + Mix Hvid, Antracit, Sort
Reol 2 rum med integreret sokkel		H80,1 x B78 x D35 cm	1-302-10	1.288 1.361
Reol 3 rum med integreret sokkel		H115,3 x B78 x D35 cm	2-303-10	1.551 1.640
Reol 4 rum med integreret sokkel		H150,5 x B78 x D35 cm	3-304-10	1.871 1.977
Reol 5 rum med integreret sokkel		H185,7 x B78 x D35 cm	4-305-10	2.099 2.219
Reol 6 rum med integreret sokkel		H221,0 x B78 x D35 cm	5-306-10	2.416 2.554

B78 cm overreol - væghængt - hjul - ben

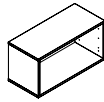
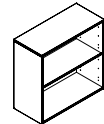
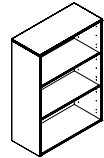
		Decor laminat Hvid, Lys grå, Antracit	Finer Bøg, Birk Lak + Mix Hvid, Antracit, Sort	Andet
Reol 1 rum		H39,2 x B78 x D35 cm		
Overreol		0-301-20	891	942
Reol til vægmontering		0-301-30	891	942
Reol forberedt til hjul eller ben		0-301-40	891	942
- hjul H7 (H46,2 cm)		4072		427
- lave ben (alu,hvid,sort) H7 (H46,2 cm)		8075		473
- høje ben (alu,hvid,sort) H20 (H59,2 cm)		3579		1.011
Reol 2 rum		H74,4 x B78 x D35 cm		
Overreol		1-302-20	1.288	1.361
Reol til vægmontering		1-302-30	1.288	1.361
Reol forberedt til hjul eller ben		1-302-40	1.288	1.361
- hjul H7 (H81,4 cm)		4072		427
- lave ben (alu,hvid,sort) H7 (H81,4 cm)		8075		473
- høje ben (alu,hvid,sort) H20 (H94,4 cm)		3579		1.011
Reol 3 rum		H109,6 x B78 x D35 cm		
Overreol		2-303-20	1.551	1.640
Reol forberedt til hjul eller ben		2-303-40	1.551	1.640
- hjul H7 (H116,6 cm)		4072		427
- lave ben (alu,hvid,sort) H7 (H116,6 cm)		8075		473
- høje ben (alu,hvid,sort) H20 (H129,6 cm)		3579		1.011
<i>Vægmontering frarådes.</i>				

Bemærk:

- Det anbefales, at overreoler kun stilles på reoler med sokler eller ben.
- Husk at bestille mellemvæg, hvis du køber 1-rum-brede låger, skuffer eller kombiskuffer til ovenstående reoler.
- Alle JIVE lågesæt samt skuffer/skuffesæt leveres med alu JIVE greb no. 138 som standard. Andre varianter eller grebsfrit er muligt.
- Husk at angive placering af greb (øverst eller nederst på lågesæt) samt placering af lågerne i reolen.
- Venligst medsend skitse til jeres ordre, så vi sikrer, at I får den korrekte farve samt type/placering af tilbehør i reoler/skabe.

		Decor laminat Hvid, Lys grå, Antracit	Finer Bog, Birk, Eg Lak Hvid, Antracit, Sort + 8 NCS farver
Lågesæt - 2-rum-bred (B78 cm)			
	Lågesæt 1-rum-høj = H35 cm		
	Uden lås	0072	893 945
	Med lås*	0072L	1.129 1.194
	Lågesæt 2-rum-høj = H70,2 cm		
	Uden lås	0073	1.042 1.102
	Med lås*	0073L	1.278 1.351
	Lågesæt 3-rum-høj = H105,4 cm		
	Uden lås	1073	1.263 1.336
	Med lås*	1073L	1.499 1.586
	Lågesæt 4-rum-høj = H141 cm		
Uden lås	2073	1.479 1.565	
Med lås*	2073L	1.715 1.814	
Lågesæt 5-rum-høj = H176 cm			
Uden lås	3073	1.697 1.795	
Med lås*	3073L	1.932 2.044	
Arkivramme med front			
	H35 x B73,8 x D30,3 cm		
	Uden lås	0084	1.229 1.289
	Med lås*	0084L	1.379 1.439
	<i>OBS! Vi anbefaler, at du bestiller kontravægt. Grebsfri er ikke mulig på Arkivramme med front.</i>		
Kombiskuffe (dyb skuffe / hængemappeskuffe)			
	H35 x B36,8 x D30,7 cm		
	H30,2 x B32,1 x D27,8 cm (indvendige mål)		
	Uden lås	071-35	956 995
	Med lås*	071-35L	1.106 1.144
	<i>HUSK at bestille mellemvæg. OBS! Vi anbefaler, at du bestiller kontravægt.</i>		
Enkelt skuffe			
	H11,5 x B36,8 x D30,7 cm		
	H6,8 x B32,1 x D27,8 cm (indvendige mål)		
	Uden lås	070-35	454 472
	Med lås*	070-35L	603 622
	<i>HUSK at bestille mellemvæg.</i>		
Skuffesæt med 2 skuffer			
	<i>OBS! Lås kun i øverste skuffe.</i>		
	H34,9 x B36,8 x D30,7 cm		
	H12,7 x B32,1 x D27,8 cm (indvendige mål pr. skuffe)		
	Uden lås	072-35	797 853
	Med lås*	072-35L	947 1.003
	<i>HUSK at bestille mellemvæg.</i>		
Skuffesæt med 3 skuffer			
	<i>OBS! Lås kun i øverste skuffe.</i>		
	H34,9 x B36,8 x D30,7 cm		
	H6,8 x B32,1 x D27,8 cm (indvendige mål pr. skuffe)		
	Uden lås	073-35	1.201 1.237
	Med lås*	073-35L	1.350 1.387
	<i>HUSK at bestille mellemvæg.</i>		
JIVE greb			
	L13,9 cm		
	Alu som standard	138-08	0
	Sort	138-05	0
	Hvid	138-10	0
ARKI+ greb			
	L13,6 cm		
	Krom	164-00	62
	Alu	164-08	62
	Sort	164-05	62
	Hvid	164-10	62
	<i>Greb placeres som standard vandret.</i>		
Grebsfrit			
	Grebsfri front med push lock = GF		0
	<i>Angiv GF efter låge-/skuffevareno. Eks.: "Kombiskuffe med lås 071-35L" = med greb "Kombiskuffe med lås 071-35LGF" = grebsfrit OBS! Det er ikke muligt med grebsfrie fronter på 'Arkivramme med front' (0082 og 0082L)</i>		

*Alle låsekoder er som standard ens. Specificer ved ordreførelse, hvis og hvor du har brug for forskellige låsekoder - uden merpris. Se skema til efterbestilling af låse, cylindre og nøgler side 17.

		Decor laminat Hvid, Lys grå, Antracit	Finer Bog, Birk Lak Hvid, Antracit, Sort	Andet
HUSK at bestille mellemvæg, <i>hvis du bestiller 1-rum-brede låger (se næste dobbelttopslag), skuffer/skuffesæt eller kombiskuffer til reoler med gennemgående hylde.</i>				
	Mellemvæg			
	til øverste/nederste rum	0046-35	223	236
	til midterste rum	0047-35	223	236
Ekstra hylde				
	B74,1 x D30,9 cm	0042-35	248	262
Hyldeskånere, klar PVC, B74,1 cm				
	til hylde, D30,8 cm	HS0042		PVC
	til bundhylde, D32,6 cm	HS0042B		72
				72
Postsortering med 9 rum				
	H33,2 x B74,2 x D31 cm			
		1-0035	820	868
	<i>OBS! Af konstruktionsmæssige årsager er der ved placering af postsortering i nederste eller øverste rum i en reol et frirum (dvs. 'luft') på 1,1 cm mellem overkant af postsortering til underkant af hylde.</i>			
Tidsskrifthyld				
	B74,2 x D32 cm	1-0017	530	561
Bakkesæt med 6 bakker				
	H32,9 x B35,9 x D30,6 cm			
	H3,1 x B33,5 x D28,2 cm (indvendige mål pr. bakke)			
	H1,6 cm afstand mellem hver bakke	3062	1.290	Lak Hvid, Sort
	<i>OBS! Kan ikke efterbestilles. Kan ikke monteres bag låger. Husk at bestille mellemvæg.</i>			
Plastindsats med 7 bakker (A4)				
	H32 x B25 x D33 cm			
	Antracit	4268		Plast
	<i>Der er ikke plads til plastindsats bag låger.</i>			
Kontravægt				
	4 kg			
	13 kg			
	4 kg	HM124		Jern
	13 kg	HM125		250
				520
	<i>Vi anbefaler kontravægte ved køb af hængemappeskuffer.</i>			
Stålbænk - sæt å 5 stk.				
	H7 cm			
	Hvid	8075-10		Stål
	Alu	8075-08		473
	Sort	8075-05		473
Stålbænk - inkl. sarg				
	H20 x B78 x D35 cm			
	Hvid	3579-10		1.011
	Alu	3579-08		1.011
	Sort	3579-05		1.011
Hjulsæt å 5 stk.				
	H7 cm	4072		427

Reoler JIVE med mellemvæg - DYBDE 35 cm

Pladetykkelse: 19 mm sider
8 mm bagklædning
16 mm fronter
Dybde: 35 cm
Bredde: 78 og 116 cm
Højde: Adskillige højder

Du kan få alle JIVE dybde 35 reoler og skabe i ensartet udførelse eller med variation som herunder.

Farver/finish til korpus samt hylder og skillerum:
Finer: Bøg, Birk
Decor laminat: Hvid, Antracit, Lys grå
Lak: Hvid, Antracit, Sort

Farver/finish til fronter (skuffefronter, låger og lågesæt):
Finer: Bøg, Birk, Eg
Decor laminat: Hvid, Antracit, Lys grå
Lak: Sort, Hvid, Antracit
Lak (NCS farvekoder): Lys grå S1500-N, Lys gul S1030-Y, Orangerød S2075-Y60R, Rød S2570-Y90R, Lys grøn S3030-G60Y, Mørk grøn S5020-G30Y, Lys blå S3020-B30G, Mørk blå S5020-B10G

For øvrige farver er tillægget 2.185 kr. brutto pr. farve. Oplys RAL eller NCS kode.

Standard:
Alle JIVE reoler i dybde 35 leveres som standard med
• integreret sokkel (svarende til H5,7)
• udvalgte modeller med hjul/ben (H7/20 cm), som overreol eller væghængt
• alu JIVE greb no. 138
• skuffer med fuld udtræk
• låger og skuffer med soft close
Alle reoler leveres monteret, ekskl. eventuelle greb, hjul og ben.
Vi anbefaler lyddeskåner.

B78 cm integreret sokkel

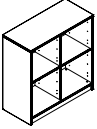
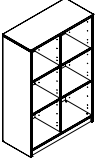
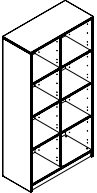
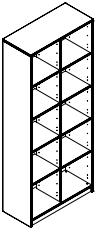



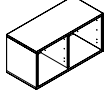
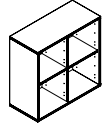
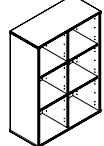



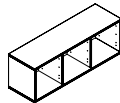

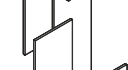
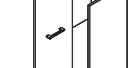
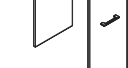
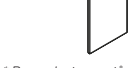
			Decor laminat Hvid, Lys grå, Antracit	Finer Bøg, Birk Lak + Mix Hvid, Antracit, Sort
Reol 2x2 rum med integreret sokkel		H80,1 x B78 x D35 cm 1-322-10	1.532	1.619
Reol 2x3 rum med integreret sokkel		H115,3 x B78 x D35 cm 2-323-10	1.901	2.009
Reol 2x4 rum med integreret sokkel		H150,5 x B78 x D35 cm 3-324-10	2.299	2.430
Reol 2x5 rum med integreret sokkel		H185,7 x B78 x D35 cm 4-325-10	2.678	2.830



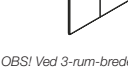





B78 cm overreol - væghængt - hjul - ben

			Decor laminat Hvid, Lys grå, Antracit	Finer Bøg, Birk Lak + Mix Hvid, Antracit, Sort	Andet
Reol 2x1 rum		H39,2 x B78 x D35 cm			
Overreol		0-321-20	1.047	1.107	
Reol til vægmontering		0-321-30	1.047	1.107	
Reol forberedt til hjul eller ben		0-321-40	1.047	1.107	
- hjul H7 (H46,2 cm)		4072			427
- lave ben (alu,hvid,sort) H7 (H46,2 cm)		8075			473
- høje ben (alu,hvid,sort) H20 (H59,2 cm)		3579			1.011
Reol 2x2 rum		H74,4 x B78 x D35 cm			
Overreol		1-322-20	1.532	1.619	
Reol til vægmontering		1-322-30	1.532	1.619	
Reol forberedt til hjul eller ben		1-322-40	1.532	1.619	
- hjul H7 (H81,4 cm)		4072			427
- lave ben (alu,hvid,sort) H7 (H81,4 cm)		8075			473
- høje ben (alu,hvid,sort) H20 (H94,4 cm)		3579			1.011
Reol 2x3 rum		H109,6 x B78 x D35 cm			
Overreol		2-323-20	1.901	2.009	
Reol forberedt til hjul eller ben		2-323-40	1.901	2.009	
- hjul H7 (H116,6 cm)		4072			427
- lave ben (alu,hvid,sort) H7 (H116,6 cm)		8075			473
- høje ben (alu,hvid,sort) H20 (H129,6 cm)		3579			1.011
<i>Vægmontering frarådes.</i>					

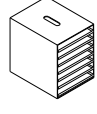
B116 cm overreol - væghængt - hjul - ben

			Decor laminat Hvid, Lys grå, Antracit	Finer Bøg, Birk Lak + Mix Hvid, Antracit, Sort	Andet
Reol 3x1 rum		H39,2 x B116 x D35 cm			
Overreol		0-331-20	1.470	1.554	
Reol til vægmontering		0-331-30	1.470	1.554	
Reol forberedt til hjul eller ben		0-331-40	1.470	1.554	
- hjul H7 (H46,2 cm)		4072			427
- lave ben (alu,hvid,sort) H7 (H46,2 cm)		8075			473
- høje ben (alu,hvid,sort) H20 (H59,2 cm)		3579-1			1.126
<i>Bemærk: Specielle tilbehørsvarer, ved central placering. Se modsatte side.</i>					

	Decor laminat Hvid, Lys grå, Antracit	Finer Bøg, Birk, Eg Lak Hvid, Antracit, Sort + 8 NCS farver
Låge - 1-rum-bred (B36,8 cm)		
	Låge 1-rum-høj = H35 cm	
	Uden lås 0070 (4271)*	447 472
	Med lås** 0070L (4271L)*	589 622
	Låge 2-rum-høj = H70,2 cm	
	Uden lås 0071 (4272)*	522 551
	Med lås** 0071L (4272L)*	663 701
	Låge 3-rum-høj = H105,4 cm	
	Uden lås 1071 (4273)*	631 667
	Med lås** 1071L (4273L)*	773 817
	Låge 4-rum-høj = H141 cm	
	Uden lås 2071	740 782
	Med lås** 2071L	882 932
	Låge 5-rum-høj = H176 cm	
	Uden lås 3071	848 897
	Med lås** 3071L	990 1.047
* Bemærk at ovenstående varenr. IKKE kan placeres i midten af 3-rum-brede reoler. Ved midterplacering skal varenr. i parentes bruges.		
Lågesæt - 2-rum-bred (B78 cm)		
	Lågesæt 1-rum-høj = H35 cm	
	Uden lås 0072	893 945
	Med dobbeltlås** 0072DL	1.129 1.194
	Lågesæt 2-rum-høj = H70,2 cm	
	Uden lås 0073	1.042 1.102
	Med dobbeltlås** 0073DL	1.278 1.351
	Lågesæt 3-rum-høj = H105,4 cm	
	Uden lås 1073	1.263 1.336
	Med dobbeltlås** 1073DL	1.499 1.586
	Lågesæt 4-rum-høj = H141 cm	
	Uden lås 2073	1.479 1.565
	Med dobbeltlås** 2073DL	1.715 1.814
	Lågesæt 5-rum-høj = H176 cm	
	Uden lås 3073	1.697 1.795
	Med dobbeltlås** 3073DL	1.932 2.044
OBS! Ved 3-rum-brede reoler vil lågerne i lågesættet blive placeret i de 2 yderum (A + B). Rum M (dvs. midterrummet) kræver specialvarer. (se overst).		
Kombiskuffe (dyb skuffe / hængemappeskuffe)		
	H35 x B36,8 x D30,7 cm	
	H30,2 x B32,1 x D27,8 cm (indvendige mål)	
	Uden lås 071-35	956 995
	Med lås** 071-35L	1.106 1.144
OBS! Vi anbefaler, at du bestiller kontravægt.		
Enkelt skuffe		
	H11,5 x B36,8 x D30,7 cm	
	H6,8 x B32,1 x D27,8 cm (indvendige mål)	
	Uden lås 070-35	454 472
	Med lås** 070-35L	603 622
Skuffesæt med 2 skuffer		
	OBS! Lås kun i øverste skuffe.	
	H34,9 x B36,8 x D30,7 cm	
	H12,7 x B32,1 x D27,8 cm (indvendige mål pr. skuffe)	
	Uden lås 072-35	797 853
	Med lås** 072-35L	947 1.003
Skuffesæt med 3 skuffer		
	OBS! Lås kun i øverste skuffe.	
	H34,9 x B36,8 x D30,7 cm	
	H6,8 x B32,1 x D27,8 cm (indvendige mål pr. skuffe)	
	Uden lås 073-35	1.201 1.237
	Med lås** 073-35L	1.350 1.387
JIVE greb		
	L13,9 cm	
	Alu som standard 138-08	Metal 0
	Sort 138-05	0
	Hvid 138-10	0
ARKI+ greb		
	L13,6 cm	
	Krom 164-00	62
	Alu 164-08	62
	Sort 164-05	62
	Hvid 164-10	62
Greb placeres som standard vandret.		
Grebsfrit		
	Grebsfri front med push lock = GF	0
Angiv GF efter låge-/skuffevareno. Eks.: "Kombiskuffe med lås 071-35L" = med greb "kombiskuffe med lås 071-35LGF" = grebsfrit		

	Decor laminat Hvid, Lys grå, Antracit	Finer Bøg, Birk Lak Hvid, Antracit, Sort	Andet
Ekstra hylde	B36,2 x D30,9 cm	0043-35	203 215
			
Hyldeskånere, klar PVC, B36 cm			PVC
	til hylde, D30,8 cm	HS0043	54
	til bundhylde, D32,8 cm	HS0043B	54
Bakkesæt med 6 bakker	H32,9 x B35,9 x D30,6 cm		Lak Hvid, Sort
	H3,1 x B33,5 x D28,2 cm (indvendige mål pr. bakke)		
	H1,6 cm afstand mellem hver bakke	3062	1.290
OBS! Kan ikke efterbestilles. Kan ikke monteres bag låger.			
Plastindsats med 7 bakker (A4)	H32 x B25 x D33 cm		Plast
	Antracit	4268	422
Der er ikke plads til plastindsats bag låger.			
Kontravægt			Jern
	4 kg	HM124	250
	13 kg	HM125	520
Vi anbefaler kontravægte ved køb af hængemappeskuffer.			
Stålbæn - sæt á 5 stk.	H7 cm		Stål
	Hvid	8075-10	473
	Alu	8075-08	473
	Sort	8075-05	473
Stålbæn - inkl. sarg til B78 cm	H20 x B78 x D35 cm		
	Hvid	3579-10	1.011
	Alu	3579-08	1.011
	Sort	3579-05	1.011
Stålbæn inkl. 3 ben til B116 cm	H20 x B116 x D35 cm		
	Hvid	3579-1-10	1.126
	Alu	3579-1-08	1.126
	Sort	3579-1-05	1.126
Hjulsæt á 5 stk.	H7 cm	4072	427
			

Bemærk:

- Alle JIVE låger samt skuffer/skuffesæt leveres med alu JIVE greb no. 138 som standard. Andre varianter eller grebsfrit er muligt.
- Husk at angive placering af greb - øverst eller nederst på låger; om venstre- eller højrehængslet låge samt placering af lågerne i reolen.
- Venligst medsend skitse til jeres ordre, så vi sikrer, at I får den korrekte farve samt type/placering af tilbehør i reoler/skabe.
- Det anbefales, at overreoler kun stilles på reoler med sokkel eller ben.

**Alle låsekoder er som standard ens. Specificer ved ordrefølgelse, hvis og hvor du har brug for forskellige låsekoder - uden merpris. Se skema til efterbestilling af låse, cylindre og nøgler side 17.



Pladesokkel



Løs sokkel



Hjul



Lave ben



Høje ben



Greb



Bagside



Opslagstavlestof

OPBEVARING JIVE – DYBDE 42

med gennemgående hylder eller faste mellemvægge

Med JIVE opbevaring i dybde 42 får du et bredt, dybt og fleksibelt sortiment, der dækker alle dine behov - og mere til. Et tidløst og enkelt design, lækre overflader, flotte farver og utallige kombinationsmuligheder gør, at du kan designe dine helt egne møbler til præcis din arbejdsplads. Og ændrer dine behov eller din smag sig, kan du let re-designe dine møbler og din indretning ved f.eks. at fjerne pladesokkel eller løs sokkel og eftermontere hjul eller ben. Eller omvendt.

Du har også mulighed for at efterbestille en masse flot og funktionelt tilbehør. På kryds og på tværs. JIVE er gennemtænkt ned til den mindste detalje.

Bag serien står den danske designerduo Busk+Hertzog.

Farver / finish på korpus samt hylder og mellemsider (ensfarvet eller mix):

Finer:



Decor laminat:

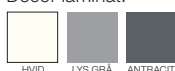

Lak:



Ensfarvet udførelse



Top og bund



Sider



Hylder og skillerum



Bagklædning



Sokkelplade
(OBS! Dog kun i decor laminat antracit)



Sokkel



Farver / finish på fronter (skuffefronter, låger og lågesæt):

Finer:



Decor laminat:



Lak:



NSC lakfarver:

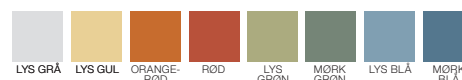

For øvrige farver er tillægget 2.185 kr. brutto pr. farve.
Oplys RAL eller NCS kode.

Fronter



Oversigt over placering af tilbehør

Brug denne model til at angive placering af tilbehør i reoler/skabe.

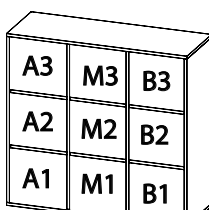
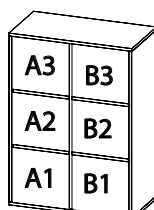
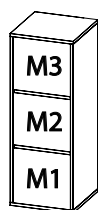

HUSK at angive

- farve og finish på de enkelte dele
- placering af evt. tilbehør i reoler og skabe
- højre- eller venstrehængt låge
- placering af greb (øverst eller nederst på dørsæt)

Eks. Jeg ønsker en real vareno. xxx med en højrehængt 2-rum-høj låge i rum B1+B2.
Bog. Greb øverst. Samt en venstrehængt låge i A1. Sort. Greb øverst.

Reoler JIVE med gennemgående hylde - DYBDE 42 cm

FUMAC
Design: Busk+Hertzog

Pladetykkelse: 19 mm sider
8 mm bagklædning
16 mm fronter

Dybde: 42 cm

Bredde: 78 cm

Højde: Adskillige højder

Farver/finish til top og/eller bund; sider; hylde; bagklædning samt træsoinkel:

Finer: Bøg, Birk
Decor laminat: Hvid, Antracit, Lys grå
Lak: Hvid, Antracit, Sort

Farver/finish til fronter (skuffefronter, låger og lågesæt):

Finer: Bøg, Birk, Eg
Decor laminat: Hvid, Antracit, Lys grå
Lak: Sort, Hvid, Antracit
Lak (NCS farvekoder): Lys grå S1500-N, Lys gul S1030-Y, Orangerød S2075-Y60R, Rød S2570-Y90R, Lys grøn S3030-G60Y, Mørk grøn S5020-G30Y, Lys blå S3020-B30G, Mørk blå S5020-B10G

For øvrige farver er tillægget 2.185 kr. brutto pr. farve.
Oplys RAL eller NCS kode.

Standard:
Alle JIVE reoler i dybde 42 leveres som standard med

- pladesokkel i antracit (H2,2 cm + stillesko = H3,4 cm)
- alu JIVE greb no. 138
- skuffer med fuld udtræk
- låger og skuffer med soft close

Alle reoler leveres monteret, ekskl. eventuelle greb, hjul, ben og løse høje sokler.
Vi anbefaler hyldekaner.

B78 cm (2-rum-bred)

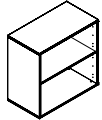
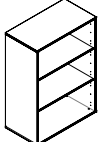
			Decor laminat Hvid, Lys grå, Antracit	Finer Bøg, Birk Lak + Mix Hvid, Antracit, Sort	Andet
Reol 2 rum inkl. pladesokkel		B78 x D42 cm H77,8 inkl. pladesokkel H74,4 korpus			
		1-402-40	1.316	1.391	
Tilvalg:					
- løs sokkel H7 (H81,4 cm)		4278H1	427	453	
- hjul H7 (H81,4 cm)		4072			427
- lave ben (alu,hvid,sort) H7 (H81,4 cm)		8075			473
- høje ben (alu,hvid,sort) H20 (H94,4 cm)		4079			1.012
Reol til vægmontering (H74,4 cm)		1-402-30	1.316	1.391	
Overreol (H74,4 cm)		1-402-20	1.316	1.391	
Reol 3 rum inkl. pladesokkel		B78 x D42 cm H113 cm inkl. pladesokkel H109,6 cm korpus			
		2-403-40	1.745	1.843	
Tilvalg:					
- løs sokkel H7 (H116,6 cm)		4278H1	427	453	
- hjul H7 (H116,6 cm)		4072			427
- lave ben (alu,hvid,sort) H7 (H116,6 cm)		8075			473
- høje ben (alu,hvid,sort) H20 (H129,6 cm)		4079			1.012
Overreol (H109,6 cm)		2-403-20	1.745	1.843	
<i>Vægmontering frarådes.</i>					

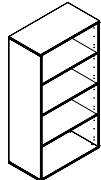
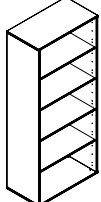
			Decor laminat Hvid, Lys grå, Antracit	Finer Bøg, Birk Lak + Mix Hvid, Antracit, Sort	Andet
Reol 4 rum inkl. pladesokkel		B78 x D42 cm H148,2 cm inkl. pladesokkel H144,8 cm korpus			
		3-404-40	2.099	2.219	
Tilvalg:					
- løs sokkel H7 (H151,8 cm)		4278H1	427	453	
- hjul H7 cm (H151,8 cm)		4072			427
- lave ben (alu,hvid,sort) H7 (H151,8 cm)		8075			473
- høje ben (alu,hvid,sort) H20 (H164,8 cm)		4079			1.012
<i>Vægmontering er ikke mulig.</i>					
Reol 5 rum inkl. pladesokkel		B78 x D42 cm H183,4 cm inkl. pladesokkel H180 cm korpus			
		4-405-40	2.425	2.563	
Tilvalg:					
- løs sokkel H7 cm (H187 cm)		4278H1	427	453	
- lave ben (alu,hvid,sort) H7 (H187 cm)		8075			473
- høje ben (alu,hvid,sort) H20 (H200 cm)		4079			1.012
<i>Vægmontering er ikke mulig.</i>					

Bemærk:

- Det anbefales, at overreoler kun stilles på reoler med sokler eller ben.
- Husk at bestille mellemvæg, hvis du køber 1-rum-brede låger, skuffer eller kombiskuffer til ovenstående reoler.
- Alle JIVE lågesæt samt skuffer/skuffesæt leveres med alu JIVE greb no. 138 som standard. Andre varianter samt grebsfrit er muligt.
- Husk at angive placering af greb (øverst eller nederst på lågesæt) samt placering af lågerne i reolen.
- Venligst medsend skitse til jeres ordre, så vi sikrer, at I får den korrekte farve samt type/placering af tilbehør i reoler/skabe.

		Decor laminat Hvid, Lys grå, Antracit	Finer Bog, Birk, Eg Lak Hvid, Antracit, Sort + 8 NCS farver
Lågesæt - 2-rum-bred (B78 cm)			
	Lågesæt 1-rum-høj = H35 cm		
	Uden lås	0072	893 945
	Med lås*	0072L	1.129 1.194
	Lågesæt 2-rum-høj = H70,2 cm		
	Uden lås	0073	1.042 1.102
	Med lås*	0073L	1.278 1.351
	Lågesæt 3-rum-høj = H105,4 cm		
	Uden lås	1073	1.263 1.336
	Med lås*	1073L	1.499 1.586
	Lågesæt 4-rum-høj = H141 cm		
	Uden lås	2073	1.479 1.565
	Med lås*	2073L	1.715 1.814
	Lågesæt 5-rum-høj = H176 cm		
	Uden lås	3073	1.697 1.795
	Med lås*	3073L	1.932 2.044
Arkivramme med front			
H35 x B73,8 x D32,9 cm			
Uden lås	0082	1.648 1.697	
Med lås*	0082L	1.798 1.847	
<i>OBS! Vi anbefaler, at du bestiller kontravægt.</i>			
Bund til ovenstående arkivramme	4282B		
<i>Du kan kun bruge hængemapper i arkivrammen UDEN bund.</i>			
Kombiskuffe (dyb skuffe / hængemappeskuffe)			
H35 x B36,8 x D36,7 cm			
H30,2 x B32,1 x D33,8 cm (indvendige mål)			
Uden lås	071-42	956 995	
Med lås*	071-42L	1.106 1.144	
<i>HUSK at bestille mellemvæg.</i>			
<i>OBS! Vi anbefaler, at du bestiller kontravægt.</i>			
Enkelt skuffe			
H11,5 x B36,8 x D36,7 cm			
H6,8 x B32,1 x D33,8 cm (indvendige mål)			
Uden lås	070-42	454 472	
Med lås*	070-42L	603 622	
<i>HUSK at bestille mellemvæg.</i>			
Skuffesæt med 2 skuffer			
<i>OBS! Lås kun i øverste skuffe.</i>			
H34,9 x B36,8 x D36,7 cm			
H12,7 x B32,1 x D33,8 cm (indvendige mål pr. skuffe)			
Uden lås	072-42	797 853	
Med lås*	072-42L	947 1.003	
<i>HUSK at bestille mellemvæg.</i>			
Skuffesæt med 3 skuffer			
<i>OBS! Lås kun i øverste skuffe.</i>			
H34,9 x B36,8 x D36,7 cm			
H6,8 x B32,1 x D33,8 cm (indvendige mål pr. skuffe)			
Uden lås	073-42	1.201 1.237	
Med lås*	073-42L	1.350 1.387	
<i>HUSK at bestille mellemvæg.</i>			
JIVE greb			
L13,9 cm			
Alu som standard	138-08		
Sort	138-05		
Hvid	138-10		
ARKI+ greb			
L13,6 cm			
Krom	164-00	62	
Alu	164-08	62	
Sort	164-05	62	
Hvid	164-10	62	
<i>Grebs placeres som standard vandret.</i>			
Grebsfrit			
Grebsfrit front med push lock = GF			0
<i>Angiv GF efter låge-/skuffevareno. Eks.: "Kombiskuffe med lås 071-42L" = med greb "kombiskuffe med lås 071-42LGF" = grebsfrit</i>			
<i>OBS! Det er ikke muligt med grebsfrie fronter på "Arkivramme med front" (0082 og 0082L)</i>			

		Decor laminat Hvid, Lys grå, Antracit	Finer Bog, Birk Lak Hvid, Antracit, Sort	Andet
HUSK at bestille mellemvæg,				
<i>hvis du bestiller 1-rum-brede låger (se næste dobbelttopslag), skuffer/skuffesæt eller kombiskuffer til reoler med gennemgående hylde.</i>				
	Mellemvæg			
	til øverste/nederste rum	0046-42	223 236	
	til midterste rum	0047-42	223 236	
Ekstra hylde	B74,1 x D37,9 cm	0040-42	248 262	
Hyldeskånere, klar PVC, B74,1 cm				PVC
til hylde, D37,9 cm	HS4081			94
til bundhylde, D39,8 cm	HS4081B			94
Postsortering med 9 rum	H33,2 x B74,2 x D37,9 cm	1-0036	947 1.002	
<i>OBS! Af konstruktionsmæssige årsager er der ved placering af postsortering i nederste eller øverste rum i en reol et frirum (dvs. 'luft') på 1,1 cm mellem overkant af postsortering til underkant af hylde.</i>				
Bakkesæt med 6 bakker	H32,9 x B35,9 x D30,6 cm			Lak Hvid, Sort
H3,1 x B33,5 x D28,2 cm (indvendige mål pr. bakke)				
H11,6 cm afstand mellem hver bakke	4062		1.290	
<i>OBS! Kan ikke efterbestilles. Kan ikke monteres bag låger. Husk at bestille mellemvæg.</i>				
Plastindsats med 7 bakker (A4)	H32 x B25 x D33 cm			Plast
Antracit	4268		422	
Kontravægt				Jern
4 kg				250
13 kg				520
<i>Vi anbefaler kontravægte ved køb af hængemappeskuffer. Kontravægte kan ikke benyttes sammen med møbler på sokkelplade.</i>				
Sokkelplade	H2,2 + stillesko = H3,4 cm			
B76,9 x D35,9 cm			0	
<i>Sokkelplade er inkl. i prisen på JIVE modeller, dybde 42.</i>				
Sokkel	H7 x B77,9 x D35,9 cm	4278H1	427 453	
Stålbæn - sæt á 5 stk.	H7 cm			Stål
Hvid	8075-10		473	
Alu	8075-08		473	
Sort	8075-05		473	
Stålbæn - inkl. sarg	H20 x B78 x D42 cm			
Hvid	4079-10		1.012	
Alu	4079-08		1.012	
Sort	4079-05		1.012	
Hjulsæt á 5 stk.	H7 cm	4072	427	

*Alle låsekoder er som standard ens. Specificer ved ordreafgivelse, hvis og hvor du har brug for forskellige låsekoder - uden merpris. Se skema til efterbestilling af låse, cylindre og nøgler side 17.

Reoler JIVE med mellemvæg - DYBDE 42 cm

FUMAC[®]
Design: Busk+Hertzog

Pladetykkelse: 19 mm sider
8 mm bagklædning
16 mm fronter

Dybde: 42 cm

Bredde: 41, 78 og 116 cm

Højde: Adskillige højder

Farver/finish til top og/eller bund; sider; hylder og skillerum; bagklædning samt træsokkel:

Finer: Bøg, Birk
Decor laminat: Hvid, Antracit, Lys grå
Lak: Hvid, Antracit, Sort

Farver/finish til fronter (skuffefronter, låger og lågesæt):

Finer: Bøg, Birk, Eg
Decor laminat: Hvid, Antracit, Lys grå
Lak: Sort, Hvid, Antracit
Lak (NCS farvekoder): Lys grå S1500-N, Lys gul S1030-Y, Orangerød S2075-Y60R, Rød S2570-Y90R, Lys grøn S3030-G60Y, Mørk grøn S5020-G30Y, Lys blå S3020-B30G, Mørk blå S5020-B10G



For øvrige farver er tillægget 2.185 kr. brutto pr. farve.
Oplys RAL eller NCS kode.

Standard:
Alle JIVE reoler i dybde 42 leveres som standard med





- pladesokkel i antracit (H2,2 cm + stillesko = H3,4 cm)
- alu JIVE greb no. 138
- skuffer med fuld udtræk
- låger og skuffer med soft close

Alle reoler leveres monteret, ekskl. eventuelle greb, hjul, ben, løse høje sokler. Vi anbefaler hyldekanere.



B41 cm (1-rum-bred)





			Decor laminat Hvid, Lys grå, Antracit	Finer Bøg, Birk Lak + Mix Hvid, Antracit, Sort	Andet
Reol 2 rum inkl. pladesokkel					
	B41 x D42 cm H77,8 inkl. pladesokkel H74,4 korpus	1-412-40	1.210	1.279	
Tilvalg:					
- løs sokkel H7 (H81,4 cm)		4241H1	319	338	
- hjul H7 (H81,4 cm)		4070			427
- lave ben (alu,hvid,sort) H7 (H81,4 cm)		8075			473
- høje ben (alu,hvid,sort) H20 (H94,4 cm)		4078			906
Reol til vægmontering (H74,4 cm)		1-412-30	1.210	1.279	
Reol 3 rum inkl. pladesokkel					
	B41 x D42 cm H113 inkl. pladesokkel H109,6 korpus	2-413-40	1.573	1.662	
Tilvalg:					
- løs sokkel H7 (H116,6 cm)		4241H1	319	338	
- hjul H7 (H116,6 cm)		4070			427
- lave ben (alu,hvid,sort) H7 (H116,6 cm)		8075			473
- høje ben (alu,hvid,sort) H20 (H129,6 cm)		4078			906
<i>Vægmontering frarådes.</i>					

B78 cm (2-rum-bred)



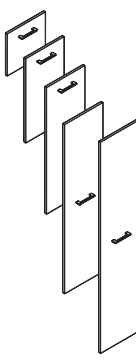
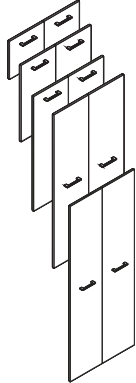
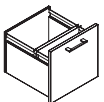
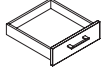
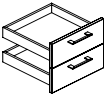





			Decor laminat Hvid, Lys grå, Antracit	Finer Bøg, Birk Lak + Mix Hvid, Antracit, Sort	Andet
Reol 2x2 rum inkl. pladesokkel					
	B78 cm x D42 cm H77,8 inkl. pladesokkel H74,4 korpus	1-422-40	1.572	1.661	
Tilvalg:					
- løs sokkel H7 (H81,4 cm)		4278H1	427	453	
- hjul H7 (H81,4 cm)		4072			427
- lave ben (alu,hvid,sort) H7 (H81,4 cm)		8075			473
- høje ben (alu,hvid,sort) H20 (H94,4 cm)		4079			1.012
Reol til vægmontering (H74,4 cm)		1-422-30	1.572	1.661	
Overreol (H74,4 cm)		1-422-20	1.572	1.661	
Reol 2x3 rum inkl. pladesokkel					
	B78 cm x D42 cm H113 inkl. pladesokkel H109,6 korpus	2-423-40	2.045	2.162	
Tilvalg:					
- løs sokkel H7 (H116,6 cm)		4278H1	427	453	
- hjul H7 (H116,6 cm)		4072			427
- lave ben (alu,hvid,sort) H7 (H116,6 cm)		8075			473
- høje ben (alu,hvid,sort) H20 (H129,6 cm)		4079			1.012
Overreol (H109,6 cm)		2-423-20	2.045	2.162	
<i>Vægmontering frarådes.</i>					
Reol 2x4 rum inkl. pladesokkel					
	B78 cm x D42 cm H148,2 inkl. pladesokkel H144,8 korpus	3-424-40	2.487	2.629	
Tilvalg:					
- løs sokkel H7 (H151,8 cm)		4278H1	427	453	
- hjul H7 (H151,8 cm)		4072			427
- lave ben (alu,hvid,sort) H7 (H151,8 cm)		8075			473
- høje ben (alu,hvid,sort) H20 (H164,8 cm)		4079			1.012
<i>Vægmontering er ikke mulig.</i>					
Reol 2x5 rum inkl. pladesokkel					
	B78 cm x D42 cm H183,4 inkl. pladesokkel H180 korpus	4-425-40	2.927	3.093	
Tilvalg:					
- løs sokkel H7 (H187 cm)		4278H1	427	453	
- lave ben (alu,hvid,sort) H7 (H187 cm)		8075			473
- høje ben (alu,hvid,sort) H20 (H200 cm)		4079			1.012
<i>Vægmontering er ikke mulig.</i>					

B116 cm (3-rum-bred)

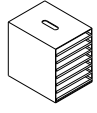
			Decor laminat Hvid, Lys grå, Antracit	Finer Bøg, Birk Lak + Mix Hvid, Antracit, Sort	Andet
Reol 3x2 rum inkl. pladesokkel					
	B116 x D42 cm H77,8 inkl. pladesokkel H74,4 korpus	1-432-40	2.045	2.162	
Tilvalg:					
- løs sokkel H7 (H81,4 cm)		42116H1	536	567	
- hjul H7 (H81,4 cm)		4070			427
- lave ben (alu,hvid,sort) H7 (H81,4 cm)		8075			473
- høje ben (alu,hvid,sort) H20 (H94,4 cm)		4078-1			1.125
<i>Vægmontering er ikke mulig. Bemærk specielle tilbehørsvarer. ved central placering.</i>					
Reol 3x3 rum inkl. pladesokkel					
	B116 cm x D42 cm H113 inkl. pladesokkel H109,6 korpus	2-433-40	2.666	2.817	
Tilvalg:					
- løs sokkel H7 (H116,6 cm)		42116H1	536	567	
- hjul H7 (H116,6 cm)		4072			427
- lave ben (alu,hvid,sort) H7 (H116,6 cm)		8075			473
- høje ben (alu,hvid,sort) H20 (H129,6 cm)		4078-1			1.125
<i>Vægmontering er ikke mulig. Bemærk specielle tilbehørsvarer. ved central placering. Se modsatte side.</i>					

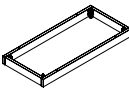
	Decor laminat Hvid, Lys grå, Antracit	Finer Bøg, Birk, Eg Lak Hvid, Antracit, Sort + 8 NCS farver	
Låge - 1-rum-bred (B36,8 cm)			
	Låge 1-rum-høj = H35 cm		
	Uden lås 0070 (4271)*	447	472
	Med lås** 0070L (4271L)*	589	622
	Låge 2-rum-høj = H70,2 cm		
	Uden lås 0071 (4272)*	522	551
	Med lås** 0071L (4272L)*	663	701
	Låge 3-rum-høj = H105,4 cm		
	Uden lås 1071 (4273)*	631	667
	Med lås** 1071L (4273L)*	773	817
	Låge 4-rum-høj = H141 cm		
	Uden lås 2071	740	782
	Med lås** 2071L	882	932
	Låge 5-rum-høj = H176 cm		
	Uden lås 3071	848	897
	Med lås** 3071L	990	1.047
* Bemærk at ovenstående varenr. IKKE kan placeres i midten af 3-rum-brede reoler. Ved midterplacering skal varenr. i parentes bruges.			
Lågesæt - 2-rum-bred (B78 cm)			
	Lågesæt 1-rum-høj = H35 cm		
	Uden lås 0072	893	945
	Med dobbeltlås** 0072DL	1.129	1.194
	Lågesæt 2-rum-høj = H70,2 cm		
	Uden lås 0073	1.042	1.102
	Med dobbeltlås** 0073DL	1.278	1.351
	Lågesæt 3-rum-høj = H105,4 cm		
	Uden lås 1073	1.263	1.336
	Med dobbeltlås** 1073DL	1.499	1.586
	Lågesæt 4-rum-høj = H141 cm		
	Uden lås 2073	1.479	1.565
	Med dobbeltlås** 2073DL	1.715	1.814
	Lågesæt 5-rum-høj = H176 cm		
	Uden lås 3073	1.697	1.795
	Med dobbeltlås** 3073DL	1.932	2.044
OBS! Ved 3-rum-brede reoler vil lågerne i lågesættet blive placeret i de 2 yder-rum (A + B). Rum M (dvs. midterrummet) kræver specialvarenr. (se overst).			
Kombiskuffe (dyb skuffe / hængemappeskuffe)			
	H35 x B36,8 x D36,7 cm H30,2 x B32,1 x D33,8 cm (indvendige mål)		
	Uden lås 071-42	956	995
	Med lås** 071-42L	1.106	1.144
OBS! Vi anbefaler, at du bestiller kontravægt.			
Enkelt skuffe			
	H11,5 x B36,8 x D36,7 cm H6,8 x B32,1 x D33,8 cm (indvendige mål)		
	Uden lås 070-42	454	472
	Med lås** 070-42L	603	622
Skuffesæt med 2 skuffer			
	OBS! Lås kun i øverste skuffe. H34,9 x B36,8 x D36,7 cm H12,7 x B32,1 x D33,8 cm (indvendige mål pr. skuffe)		
	Uden lås 072-42	797	853
	Med lås** 072-42L	947	1.003
Skuffesæt med 3 skuffer			
	OBS! Lås kun i øverste skuffe. H34,9 x B36,8 x D36,7 cm H6,8 x B32,1 x D33,8 cm (indvendige mål pr. skuffe)		
	Uden lås 073-42	1.201	1.237
	Med lås** 073-42L	1.350	1.387
JIVE greb			
	L13,9 cm Alu som standard 138-08 Sort 138-05 Hvid 138-10		Metal 0 0 0
ARKI+ greb			
	L13,6 cm Krom 164-00 Alu 164-08 Sort 164-05 Hvid 164-10		62 62 62 62
Greb placeres som standard vandret.			
Grebsfrit			
	Grebsfri front med push lock = GF		0
Angiv GF efter låge-/skuffevareno. Eks.: "Kombiskuffe med lås 071-42L" = med greb "Kombiskuffe med lås 071-42LGF" = grebsfrit			

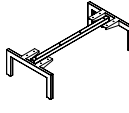
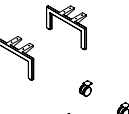
**Alle låsekoder er som standard ens. Specificer ved ordreafgivelse, hvis og hvor du har brug for forskellige låsekoder - uden merpris. Se skema til efterbestilling af låse, cylindre og nøgler side 17.

	Decor laminat Hvid, Lys grå, Antracit	Finer Bøg, Birk Lak Hvid, Antracit, Sort	Andet
Ekstra hylde			
	B36,2 x D37,9 cm (B37,1 x D37,9 cm)	0041-42 (0045-42c)	203 203
	Brug vareno. i parentes til 1-rum-brede reoler no. 1-412-40 og 2-413-40.		215 215
Hyldeskånere, klar PVC, B36 cm			
	til hylde, D37,8 cm til bundhylde, D39,8 cm (til hylde, B37 x D37,8 cm) (til bundhylde, B37 x D39,8 cm) (HS0045B)	HS4080 HS4080B (HS0045)	PVC 54 54 54 54
Brug vareno. i parentes til 1-rum-brede reoler no. 1-412-40 og 2-413-40.			
Bakkesæt med 6 bakker			
	H32,9 x B35,9 x D30,6 cm H3,1 x B33,5 x D28,2 cm (indvendige mål pr. bakke) H1,6 cm afstand mellem hver bakke	4062	Lak Hvid, Sort 1.290
	OBS! Kan ikke efterbestilles. Kan ikke monteres bag låger. Passer ikke til reol 1-412-40 og 2-413-40.		
Plastindsats med 7 bakker (A4)			
	H32 x B25 x D33 cm		Plast 422
	Antracit	4268	
Kontravægt			
	4 kg HM124 13 kg - kan kun benyttes ved opbevaring på min. B78 cm HM125		Jern 250 520
Vi anbefaler kontravægte ved køb af hængemappeskuffer. Kontravægte kan ikke benyttes sammen med møbler på sokkelplade.			
Sokkelplade			
	H2,2 + stillesko = H3,4 x D35,9 cm - B39,9 til B41 cm - B76,9 til B78 cm - B114,9 til B116 cm		Decor laminat Antracit 0 0 0
Sokkelplade er inkl. i prisen på JIVE modeller, dybde 42.			
Sokkel			
	H7 x D35,9 cm - B40,9 til B41 cm 4241H1 - B77,9 til B78 cm 4278H1 - B115,9 til B116 cm 42116H1		Decor laminat Hvid, Lys grå, Antracit 319 427 536
Stålbæn - sæt á 5 stk.			
	H7 cm Hvid 8075-10 Alu 8075-08 Sort 8075-05		Finer Bøg, Birk Lak Hvid, Antracit, Sort 338 453 567
Stålbæn - til B41 cm			
	H20 x B41 x D42 cm Hvid 4078-10 Alu 4078-08 Sort 4078-05		906 906 906
Stålbæn - inkl. sarg til B78 cm			
	H20 x B78 x D42 cm Hvid 4079-10 Alu 4079-08 Sort 4079-05		1.012 1.012 1.012
Stålbæn - inkl. 3 ben til B116 cm			
	H20 x B116 x D42 cm Hvid 4078-1-10 Alu 4078-1-08 Sort 4078-1-05		1.125 1.125 1.125
Hjulsæt á 5 stk.			
	H7 cm 4072		427

Bemærk:

- Alle JIVE låger samt skuffer/skuffesæt leveres med alu JIVE greb no. 138 som standard. Andre varianter samt grebsfrit er muligt.
- Husk at angive placering af greb (øverst eller nederst på låger); om venstre- eller højrehængslet låge samt placering af lågerne i reolen.
- Venligst medsend skitse til jeres ordre, så vi sikrer, at I får den korrekte farve samt type/placering af tilbehør i reoler/skabe.
- Det anbefales, at overreoler kun stilles på reoler med sokkel eller ben.

Skydedørsskabe JIVE - DYBDE 42 cm

Pladetykkelse: 19 mm sider
8 mm bagklædning
16 mm fronter

Dybde: 42 cm

Bredde: 78, 116 og 160 cm

Højde: Adskillige højder

Farver/finish til top og/eller bund; sider og skillerum; bagklædning samt træsokkel:

Finer: Bøg, Birk
Decor laminat: Hvid, Antracit, Lys grå
Lak: Hvid, Antracit, Sort

Farver/finish til hylder:

Decor laminat: Hvid, Antracit, Lys grå
Finer: Bøg, Birk

Farver/finish til skydelåger:

Finer: Bøg, Birk, Eg
Decor laminat: Hvid, Antracit, Lys grå
Lak: Sort, Hvid, Antracit
Lak (NCS farvekoder): Lys grå S1500-N, Lys gul S1030-Y, Orangerød S2075-Y60R, Rød S2570-Y90R, Lys grøn S3030-G60Y, Mørk grøn S5020-G30Y, Lys blå S3020-B30G, Mørk blå S5020-B10G

For øvrige farver er tillægget 2.185 kr. brutto pr. farve.
Oplys RAL eller NCS kode.



Standard:

Alle JIVE skydedørsskabe leveres som standard med



- pladesokkel i antracit (H2,2 cm + stillesko = 3,4 cm)
- lås*
- 2 alu JIVE greb no. 138 - monteret lodret
- tophængte skydedøre

Vi anbefaler hyldeskånere.
Alle reoler leveres monteret, ekskl. eventuelle greb, hjul, ben og løse høje sokler.



B78 cm

	Decor laminat Hvid, Lys grå, Antracit	Finer Bøg, Birk Lak + Mix Hvid, Antracit, Sort + front i 8 NCS farver eller finer eg	Andet
Skydedørsskab 4 rum inkl. pladesokkel <i>inkl. lås* samt 2 alu JIVE greb no. 138</i>			
 B78 x D42 cm 1-078-40L H77,8 inkl. pladesokkel H74,4 korpus	2.883	3.110	
Tilvalg:			
- løs sokkel H7 (H81,4 cm) 4278H1	427	453	
- hjul H7 (H81,4 cm) 4072			427
- lave ben (alu,hvid,sort) H7 (H81,4 cm) 8075			473
- høje ben (alu,hvid,sort) H20 (H94,4 cm) 4079			1.012
Skydeskab til vægmontering (H74,4 cm) 1-078-30L	2.883	3.110	
Skydedørsskab 6 rum inkl. pladesokkel <i>inkl. lås* samt 2 alu JIVE greb no. 138</i>			
 B78 x D42 cm 2-078-40L H113 inkl. pladesokkel H109,6 korpus	3.351	3.614	
Tilvalg:			
- løs sokkel H7 (H116,6 cm) 4278H1	427	453	
- hjul H7 (H116,6 cm) 4072			427
- lave ben (alu,hvid,sort) H7 (H116,6 cm) 8075			473
- høje ben (alu,hvid,sort) H20 (H129,6) 4079			1.012

B160 cm

	Decor laminat Hvid, Lys grå, Antracit	Finer Bøg, Birk Lak + Mix Hvid, Antracit, Sort + front i 8 NCS farver eller finer eg	Andet
Skydedørsskab 4 rum inkl. pladesokkel <i>inkl. lås* samt 2 alu JIVE greb no. 138</i>			
 B160 x D42 cm 1-160-40L H77,8 inkl. pladesokkel H74,4 korpus	4.136	4.460	
Tilvalg:			
- løs sokkel H7 (H81,4 cm) 4216H1	644	681	
- høje ben (alu,hvid,sort) H20 (H94,4 cm) 4079-2			1.518
Skydedørsskab 6 rum inkl. pladesokkel <i>inkl. lås* samt 2 alu JIVE greb no. 138</i>			
 B160 x D42 cm 2-160-40L H113 inkl. pladesokkel H109,6 korpus	4.833	5.211	
Tilvalg:			
- løs sokkel H7 (H116,6 cm) 4216H1	644	681	
- høje ben (alu,hvid,sort) H20 (H129,6 cm) 4079-2			1.518







B116 cm



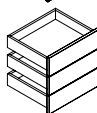
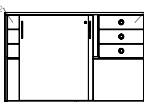
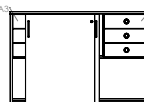
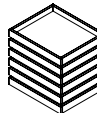
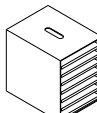

	Decor laminat Hvid, Lys grå, Antracit	Finer Bøg, Birk Lak + Mix Hvid, Antracit, Sort + front i 8 NCS farver eller finer eg	Andet
Skydedørsskab 4 rum inkl. pladesokkel <i>inkl. lås* samt 2 alu JIVE greb no. 138</i>			
 B116 x D42 cm 1-116-40L H77,8 inkl. pladesokkel H74,4 korpus	3.565	3.844	
Tilvalg:			
- løs sokkel H7 (H81,4 cm) 42116H1	536	567	
- hjul H7 (H81,4 cm) 4072			427
- lave ben (alu,hvid,sort) H7 (H81,4 cm) 8075			473
- høje ben (alu,hvid,sort) H20 (H94,4 cm) 4078-1			1.125
Skydedørsskab 6 rum inkl. pladesokkel <i>inkl. lås* samt 2 alu JIVE greb no. 138</i>			
 B116 x D42 cm 2-116-40L H113 inkl. pladesokkel H109,6 korpus	3.837	4.139	
Tilvalg:			
- løs sokkel H7 (H116,6 cm) 42116H1	536	567	
- hjul H7 (H116,6 cm) 4072			427
- lave ben (alu,hvid,sort) H7 (H116,6 cm) 8075			473
- høje ben (alu,hvid,sort) H20 (H129,6) 4078-1			1.125

Bemærk:

- Det anbefales, at skydedørsskabe brugt som overreoler kun stilles på reoler med sokkel eller ben.

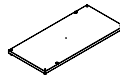
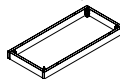
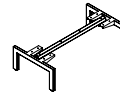
* Alle låsekoder er som standard ens. Specificer ved ordreafgivelse, hvis og hvor du har brug for forskellige låsekoder - uden merpris. Se skema til efterbestilling af låse, cylindre og nøgler side 17.

	Decor laminat Hvid, Lys grå, Antracit	Finer Bog, Birk, Eg Lak Hvid, Antracit, Sort	Andet
Skuffesæt med 3 skuffer med obligatorisk mellemvæg			
H34,9 x B36,8 x D30,7 cm H6,8 x B32,1 x D27,8 cm (indvendige mål pr. skuffe)			
	Greb - uden lås 073-35 + 192 Mellemvæg 0051-42 (obligatorisk)	1.201 223	1.237 236
	Grebsfrit - uden lås 073-35GF Mellemvæg 0051-42 (obligatorisk)	1.201 223	1.237 236
<i>Hulgreb i alu, hvid eller sort plast eller grebsfrit. Kan kun monteres på overste hylde yderst til venstre eller yderst til højre. Se eksempel herunder. Passer ikke til skydedørsskabe i B78 cm.</i>			
			
			
Bakkesæt med 6 bakker med obligatorisk mellemvæg			
H32,9 x B35,9 x D30,6 cm H3,1 x B33,5 x D28,2 cm (indvendige mål pr. bakke) H1,6 cm afstand mellem hver bakke			
	4062	Lak Hvid, Sort	1.290
<i>OBS! Kan ikke efterbestilles og kan kun monteres på overste hylde yderst til venstre eller yderst til højre. Passer ikke til skydedørsskabe i B78 cm.</i>			
Plastindsats med 7 bakker (A4)			
H32 x B25 x D33 cm			
	Antracit 4268		422
Arkivramme med udtræk			
H28,5 x B34,7 x D32,1 cm			
	Sort 4269		1.245
<i>- monteres på hylde.</i>			
<i>Max. 2 hængemapperammer i højden af hensyn til sikkerhed/stabilitet. Kontravægt(e) anbefales. Passer ikke til skydedørsskabe i B78 cm.</i>			
Kontravægt			
	13 kg HM125		520
<i>Vi anbefaler kontravægt ved køb af arkivramme. Kontravægte kan ikke benyttes sammen med møbler på sokkelplade.</i>			
Ekstra hylde			
B36,1 x D32,6 til B78 cm 4037 B55,1 x D32,6 til B116 cm 4083-42 B77,1 x D32,6 til B160 cm 0050-42			
		203 240 317	215 254 335
Hyldeskåner			
klar PVC, til top og bund, D32,3 cm			
	B36 til B78 cm HS4037 B55 til B116 cm HS4035 B77 til B160 cm HS4044		54 96 96
JIVE greb			
L 13,9 cm			
	Alu som standard 138-08 Sort 138-05 Hvid 138-10		0 0 0
ARKI+ greb			
L 13,6 cm			
	Krom 164-00 Alu 164-08 Sort 164-05 Hvid 164-10		62 62 62 62
<i>Greb placeres lodret.</i>			

	Decor laminat Antracit	Finer Bog, Birk Lak Hvid, Antracit, Sort	Andet
Sokkelplade			
H2,2 + stillesko = H3,4 x D35,9 cm			
	B76,9 til B78 cm B114,9 til B116 cm B158,9 til B160 cm		0 0 0
<i>Sokkelplade er inkl. i prisen på JIVE modeller, dybde 42.</i>			
Sokkel			
H7 x D35,9 cm			
	B77,9 til B78 cm 4278H1 B115,9 til B116 cm 42116H1 B159,9 til B160 cm 4216H1	Decor laminat Hvid, Lys grå, Antracit	427 536 644
Stålbænk - inkl. sarg til B78 cm			
H20 x B78 x D42 cm			
	Hvid 4079-10 Alu 4079-08 Sort 4079-05		1.012 1.012 1.012
Stålbænk - inkl. 3 ben til B116			
H20 x B116 x D42 cm			
	Hvid 4078-1-10 Alu 4078-1-08 Sort 4078-1-05		1.125 1.125 1.125
Stålbænk - inkl. 3 ben og 2 afstivningssarge til B160			
H20 x B160 x D42 cm			
	Hvid 4079-2-10 Alu 4079-2-08 Sort 4079-2-05		1.518 1.518 1.518
Stålbænk - sæt á 5 stk.			
H7 cm			
	Hvid 8075-10 Alu 8075-08 Sort 8075-05		473 473 473
Hjulsæt - sæt á 5 stk.			
H7 cm			
			427

Topplader til opbevaring - DYBDE 35 cm

FUMAC®

Toppladeprofil:
Affaset kant



Pladetykkelse:
22 mm mdf

Standard kantlak:

Lakerede affasede kanter i samme farve som pladen - finerede plader samt laminat bøg og birk dog med klar kantlak.

Du kan uden beregning vælge sort, hvid, lys grå eller antracit kantlak uafhængig af bordpladens farve (dog ikke på finerede plader).

Speciallakerede kanter:

2.500 kr. bruttotillæg pr. produktion uanset pladeantal.
Husk at oplyse RAL farve.

Farver/finish topplader:

Finer: Bøg, Birk, Eg
Laminat: Bøg, Birk, Hvid, Lys grå, Antracit, Sort
Linoleum: Sandgrå, Lys grå, Mørk grå, Antracit, Sort
Nanolaminat: Hvid, Sort
Udhæng: 22 mm

Vises den ønskede topplade ikke i oversigten, venligst forespørg på øvrige muligheder.

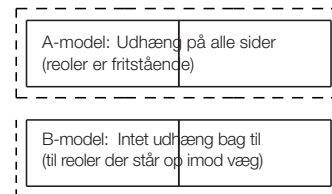



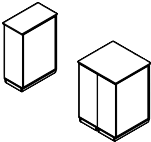
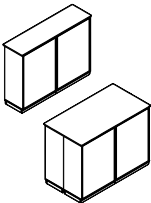
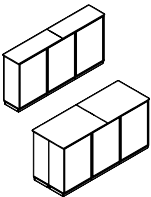
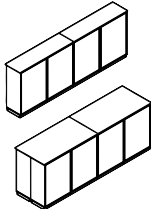



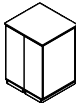
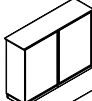
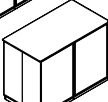
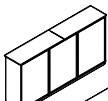

Står reoleme/skabene ryg imod ryg 2, 4, 6 eller 8 stk., er der udhæng både foran og bagtil.

Topplader til sammenstilling af reoler og skabe i dybde 35 cm					Finer Bøg, Birk, Eg Laminat Bøg, Birk, Hvid, Lys grå, Antracit, Sort	Linoleum Sandgrå, Lys grå, Mørk grå, Antracit, Sort	Nanolaminat Hvid, Sort Linoleum Ikke standardfarver
Topplade til reoler i bredde 78 cm							
	Til 1 reol med udhæng med lige bagkant	Bredde 82,4 cm	Dybde 39,4 cm Dybde 37,4 cm	TOP7719A TOP7719B	1.025 1.025	1.115 1.115	1.284 1.284
	Til 2 reoler med udhæng (ryg-mod-ryg)		Dybde 74,4 cm	TOP7720A	1.394	1.559	1.880
	Til 2 reoler med udhæng med lige bagkant <i>Ingen samling / 1 plade i alt</i>	Bredde 160,4	Dybde 39,4 cm Dybde 37,4 cm	TOP7721A TOP7721B	1.762 1.762	1.905 1.905	2.233 2.233
	Til 4 reoler med udhæng (ryg-mod-ryg) <i>Ingen samling / 1 plade i alt</i>		Dybde 74,4 cm	TOP7722A	2.641	3.171	3.327
	Til 3 reoler med udhæng med lige bagkant <i>1 samling / 2 plader i alt</i>	Bredde 238,4 cm	Dybde 39,4 cm Dybde 37,4 cm	TOP7731A TOP7731B	2.590 2.590	2.737 2.737	3.225 3.225
	Til 6 reoler med udhæng (ryg-mod-ryg) <i>1 samling / 2 plader i alt</i>		Dybde 74,4 cm	TOP7732A	3.230	3.967	4.897
	Til 4 reoler med udhæng med lige bagkant <i>1 samling / 2 plader i alt</i>	Bredde 316,4 cm	Dybde 39,4 cm Dybde 37,4 cm	TOP7741A TOP7741B	2.702 2.702	3.256 3.256	3.904 3.904
	Til 8 reoler med udhæng (ryg-mod-ryg) <i>1 samling / 2 plader i alt</i>		Dybde 74,4 cm	TOP7742A	4.022	4.836	6.069

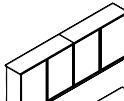
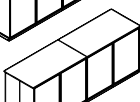

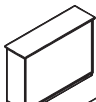
Opbevaring med topplade

Topplader til sammenstilling af reoler og skabe i dybde 42 cm					Finer Bøg, Birk, Eg Laminat Bøg, Birk, Hvid, Lys grå, Antracit, Sort	Linoleum Sandgrå, Lys grå, Mørk grå, Antracit, Sort	Nanolaminat Hvid, Sort Linoleum Ikke standardfarver
Topplade til reoler i bredde 41 cm							
	Til 1 reol med udhæng med lige bagkant	Bredde 45,4 cm	Dybde 46,4 cm Dybde 44,4 cm	TOP7911-41A TOP7911-41B	931 931	1.025 1.025	1.115 1.115
Topplade til reoler i bredde 78 cm							
	Til 1 reol med udhæng med lige bagkant	Bredde 82,4 cm	Dybde 46,4 cm Dybde 44,4 cm	TOP7919A TOP7919B	1.025 1.025	1.115 1.115	1.284 1.284
	Til 2 reoler med udhæng (ryg-mod-ryg)		Dybde 88,4 cm	TOP7920A	1.394	1.559	1.880
	Til 2 reoler med udhæng med lige bagkant <i>Ingen samling / 1 plade i alt</i>	Bredde 160,4	Dybde 46,4 cm Dybde 44,4 cm	TOP7921A TOP7921B	1.762 1.762	1.905 1.905	2.233 2.233
	Til 4 reoler med udhæng (ryg-mod-ryg) <i>Ingen samling / 1 plade i alt</i>		Dybde 88,4 cm	TOP7922A	2.641	3.171	3.327
	Til 3 reoler med udhæng med lige bagkant <i>1 samling / 2 plader i alt</i>	Bredde 238,4 cm	Dybde 46,4 cm Dybde 44,4 cm	TOP7931A TOP7931B	2.590 2.590	2.737 2.737	3.225 3.225
	Til 6 reoler med udhæng (ryg-mod-ryg) <i>1 samling / 2 plader i alt</i>		Dybde 88,4 cm	TOP7932A	3.230	3.967	4.897
	Til 4 reoler med udhæng med lige bagkant <i>1 samling / 2 plader i alt</i>	Bredde 316,4 cm	Dybde 46,4 cm Dybde 44,4 cm	TOP7941A TOP7941B	2.702 2.702	3.256 3.256	3.904 3.904
	Til 8 reoler med udhæng (ryg-mod-ryg) <i>1 samling / 2 plader i alt</i>		Dybde 88,4 cm	TOP7942A	4.022	4.836	6.069
Topplade til reoler i bredde 116 cm							
	Til 1 reol med udhæng med lige bagkant <i>Ingen samling / 1 plade i alt</i>	Bredde 120,4 cm	Dybde 46,4 cm Dybde 44,4 cm	TOP7911-116A TOP7911-116B	1.423 1.423	1.577 1.577	1.897 1.897
	Til 2 reoler med udhæng (ryg-mod-ryg) <i>Ingen samling / 1 plade i alt</i>		Dybde 88,4 cm	TOP7912-116A	2.310	2.840	3.000
Topplade til opbevaring i bredde 160 cm							
	Til 1 skab med udhæng med lige bagkant <i>Ingen samling / 1 plade i alt</i>	Bredde 164,4 cm	Dybde 46,4 cm Dybde 44,4 cm	TOP7911-160A TOP7911-160B	1.762 1.762	1.905 1.905	2.233 2.233
	Til 2 skabe med udhæng (ryg-mod-ryg) <i>Ingen samling / 1 plade i alt</i>		Dybde 88,4 cm	TOP7912-160A	2.641	3.171	3.327

Stof: Stofgruppe 1 Era 170, Lucia og Cara

Plade: 10 mm plade beklædt med stof

Forhør for priser/muligheder, hvis kundefineret stof ønskes.

Bagbeklædningen har en lydæmpende effekt og kan samtidig bruges som opslagstavle.

Opslagstavler/bagbeklædning til reoler				Stofgruppe 1 Lucia, Cara
Opslagstavler til 1-rum-brede reoler/skabe				
	Bagbeklædning til 2-rum-høj reol Tavlemål: H70,3 x B36,8 cm	no. 1-412-40	995-161	846
	Bagbeklædning til 3-rum-høj reol Tavlemål: H105,5 x B36,8 cm	no. 2-413-40	996-161	922
Opslagstavler til 2-rum-brede reoler/skabe (78 cm)				
	Bagbeklædning til 1-rum-høj reol Tavlemål: H35,1 x B73,8 cm	no. 0-321-xx	958-161	846
	Bagbeklædning til 2-rum-høj reol/skydedørsskab Tavlemål: H70,3 x B73,8 cm	no. 1-302-xx, 1-322-xx, 1-402-xx, 1-422-xx, 4002, 4022, 1-078-40L	962-161	998
	Bagbeklædning til 3-rum-høj reol/skydedørsskab Tavlemål: H105,5 x B73,8 cm	no. 2-303-xx, 2-323-xx, 2-403-xx, 2-423-xx, 2-078-40L	963-161	1.116
	Bagbeklædning til 4-rum-høj reol Tavlemål: H140,7 x B73,8 cm	no. 3-304-10, 3-324-10, 3-404-40, 3-424-40, 4004, 4024	957-161	1.398
	Bagbeklædning til 5-rum-høj reol Tavlemål: H175,9 x B73,8 cm	no. 4-305-10, 4-325-10, 4-405-40, 4-425-40, 4278H1, 4025	964-161	1.793
	Bagbeklædning til 6-rum-høj reol Tavlemål: H211,2 x B73,8 cm	no. 5-306-10	956-161	1.996
Opslagstavler til 3-rum-brede reoler/skabe (116 cm)				
	Bagbeklædning til 1-rum-høj reol Tavlemål: H35,1 x B111,8 cm	no. 0-331-xx	980-161	922
	Bagbeklædning til 2-rum-høj reol/skydedørsskab Tavlemål: H70,3 x B111,8 cm	no. 1-432-40, 1-116-40L, 4032, 4035L	968-161	1.116
	Bagbeklædning til 3-rum-høj reol/skydedørsskab Tavlemål: H105,5 x B111,8 cm	no. 2-433-40, 2-116-40L, 4033, 4036L	969-161	1.420
Opslagstavler til 4-rum-brede skabe (160 cm)				
	Bagbeklædning til 2-rum-høj skydedørsskab Tavlemål: H70,3 x B155,8 cm	no. 1-160-40L	993-161	1.704
	Bagbeklædning til 3-rum-høj skydedørsskab Tavlemål: H105,5 x B155,8 cm	no. 2-160-40L	994-161	2.134
Opslagstavler til JIVE MaxiTower				
	Bagbeklædning til MaxiTower 92 cm høj Tavlemål: H86,8 x B35,6 cm	no. 1-218-xx, 1-219-xx	997-161	1.042
	Bagbeklædning til MaxiTower 115,3 cm høj Tavlemål: H110,3 x B35,6 cm	no. 2-318-xx, 2-319-xx	998-161	1.116



InLINE



SQUARE



FRAME









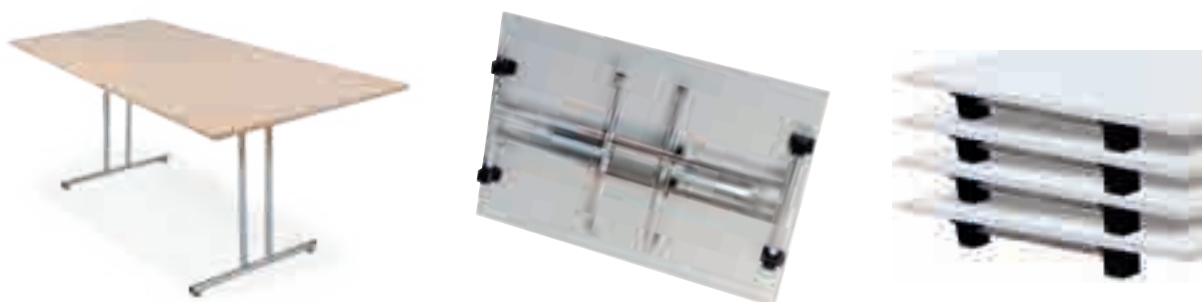



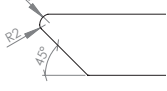
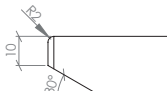

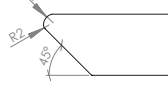
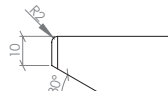

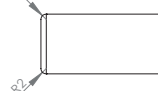
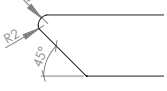

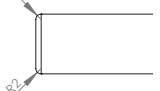

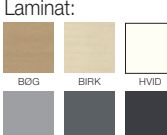
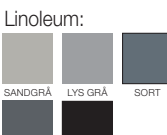



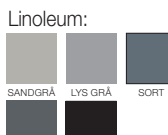

ZIGNAL

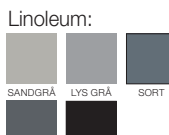

1500 SERIE

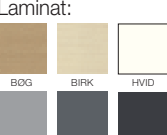
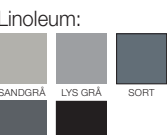
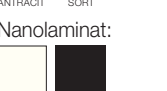

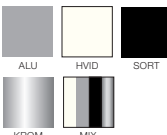
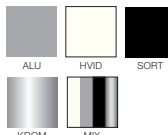
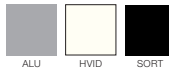
AUDITORIE- OG KANTINEBORDE

	InLINE	SQUARE	FRAME	ZIGNAL	1500 SERIE
Bordplader:	22 mm mdf (decor laminat = spån)	22 mm mdf (decor laminat = spån)	22 mm	22 mm mdf (decor laminat = spån)	22 mm
Bordkantprofil: <i>OBS! Stødabsorberende abs-kanter gør bord- pladen yderligere stærk overfor slitage og slagskader fra f.eks stoleamlæn og bæltespænder</i>	Affaset kant:  Affaset kant med abs (tillæg):  Ret kant med abs (tillæg):  Decor laminat altid med ret abs kant (inkl. i prisen)	Affaset kant:  Affaset kant med abs (tillæg):  Ret kant med abs (tillæg):  Decor laminat altid med ret abs kant (inkl. i prisen)	Ret kant med abs:*  *Dog kantliste i træ ved finerede plader	Affaset kant:  Affaset kant med abs (tillæg):  Ret kant med abs (tillæg):  Decor laminat altid med ret abs kant (inkl. i prisen)	Ret kant med abs: 
Varianter: (Se farvekoder bagerst i prislisten)	Finer:  Decor laminat:  Laminat:  Linoleum:  Nanolaminat: 	Finer:  Decor laminat:  Laminat:  Linoleum:  Nanolaminat: 	Finer:  Decor laminat:  Laminat:  Linoleum:  Nanolaminat: 	Finer:  Decor laminat:  Laminat:  Linoleum:  Nanolaminat: 	Decor laminat: 
Stel: (Se farvekoder bagerst i prislisten)					
Højdejustering:	Fast højde 72 cm inkl. bordplade	Fast højde 72 cm inkl. bordplade	Manuel højdejustering 70-84,6 cm inkl. bordplade	Fast højde 75 cm inkl. bordplade	Fast højde 74 cm inkl. bordplade
Stel:	Klapstel: Nej Fod: L70 x D7,2 cm Søjler: Ø7 cm	Klapstel: Nej Fod: L70 x D7,2 cm Søjler: 7 x 7 cm	Klapstel: Nej Stel: 6 x 1,6 cm	Klapstel: Nej Stel: Ø3,8 cm	Klapstel: H10,5 cm på ét sammenklappet bord. Fod: L57 cm Søjler: Ø3 cm
Stoleophæng:	Mulighed for stoleophæng (til dybde 90 borde)	Mulighed for stoleophæng (til dybde 90 borde)	Nej	Mulighed for stoleophæng	Nej
Hjul:	Nej	Nej	Nej	Nej	Mulighed for hjul (360°) i den ene side

InLINE auditorie- og kantineborde

FUMAC®

Standard bordkantprofil:

Affaset kant (1)

OBS! Decor laminat leveres altid/kun med ret abs kant (3) inkl. i prisen

Special bordkantprofil:

Tillæg for abs kanter (2+3): 625 kr. bruttotillæg pr. plade.

Se abs standardfarver på farvekort bagerst.

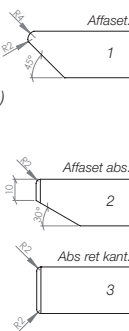

Standard kantlak:

Lakerede affasede kanter i samme farve som pladen - finerede plader samt laminat bøg og birk dog med klar kantlak. Du kan uden beregning vælge sort, hvid, lys grå eller antracit kantlak uafhængig af bordpladens farve (dog ikke på finerede plader).

Speciallakerede kanter:

2.500 kr. bruttotillæg pr. produktion uanset pladeantal. Husk at oplyse RAL farve.

Pladetykkelse: 22 mm mdf
22 mm spån ved decor laminat - altid med ret abs kant inkl. i prisen

Farver/finish bordplader:

Decor laminat: Bøg, Birk, Hvid, Lys grå, Antracit, Sort
Finer: Bøg, Birk, Eg
Laminat: Bøg, Birk, Hvid, Lys grå, Antracit, Sort
Linoleum: Sandgrå, Lys grå, Mørk grå, Antracit, Sort
Nanolaminat: Hvid, Sort

InLINE STEL

Stelfarve: Hvid, Alu, Krom, Sort samt Mix
Sargfarve: Samme farve som stellet (dog sort ved krom stel)
Stelhøjde: 72 cm inkl. bordplade
Højdejustering: Fast
Søjler: Ø7 cm
Flex sargrammer: Tilpasset bordplader fra 120 til 200 cm
Stoleophæng: Ja (til dybde 90 cm)

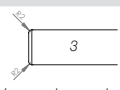
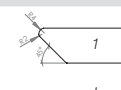
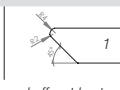
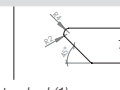
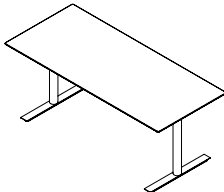
				Decor laminat Bøg, Birk, Hvid, Lys grå, Antracit, Sort	Finer Bøg, Birk, Eg Laminat Bøg, Birk, Hvid, Lys grå, Antracit, Sort	Linoleum Sandgrå, Lys grå, Mørk grå, Antracit, Sort	Nanolaminat Hvid, Sort Linoleum Ikke standardfarver
Bordplader inkl. InLINE stel i sort, alu, hvid, krom* eller mix							
				Leveres kun med ret abs kant inkl. i prisen.	Leveres med affaset kant som standard (1). Mod tillæg kan abs kant (2 eller 3) tilvælges (se priser og muligheder overst).		
	Dybde 60 cm	Længde 120 cm	6150IL + JA9827UK	2.278	2.743	3.068	3.262
		Længde 140 cm	6150IL + PL120x60	2.343	2.819	3.165	3.392
		Længde 160 cm	6150IL + JA9829UK	2.418	2.905	3.262	3.533
	Dybde 70 cm	Længde 120 cm	6150IL + JA9884UK	2.348	2.819	3.165	3.392
		Længde 140 cm	6150IL + JA9885UK	2.429	2.916	3.284	3.555
		Længde 160 cm	6150IL + JA9886UK	2.516	3.003	3.403	3.717
		Længde 180 cm	6150IL + JA9887UK	2.592	3.100	3.511	3.868
	Dybde 80 cm	Længde 120 cm	6150IL + JA9800UK	2.429	2.905	3.262	3.533
		Længde 140 cm	6150IL + JA9814UK	2.521	3.003	3.403	3.717
		Længde 160 cm	6150IL + JA9801UK	2.619	3.111	3.533	3.890
		Længde 180 cm	6150IL + JA9802UK	2.716	3.208	3.663	4.074
		Længde 200 cm	6150IL + JA9803UK	2.813	3.317	3.793	4.258
Dybde 90 cm	Længde 180 cm	6150IL + JA9817UK	2.824	3.327	3.814	4.280	
	Længde 200 cm	6150IL + JA9818UK	2.916	3.446	3.955	4.485	
Tillæg for 2 krom fødder: 250,- kr. Tillæg for 2 krom søjler: 750,- kr.							

TILBEHØR til InLINE og SQUARE auditorie- og kantineborde

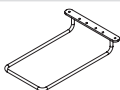
		Krom
	Ophæng til InLINE og SQUARE borde i dybde 90 cm Til 1 AKTIVA eller WHISPER stol (også til efterbestilling)	0101 427

SQUARE auditorie- og kantineborde

FUMAC®

Standard bordkantprofil:

Affaset kant (1)

OBS! Decor laminat leveres altid/kun med ret abs kant (3) inkl. i prisen



Special bordkantprofil:

Tillæg for abs kanter (2+3): 625 kr. bruttotillæg pr. plade.

Se abs standardfarver på farvekort bagerst.

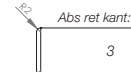

Standard kantlak:

Lakerede affasede kanter i samme farve som pladen - finerede plader samt laminat bøg og birk dog med klar kantlak. Du kan uden beregning vælge sort, hvid, lys grå eller antracit kantlak uafhængig af bordpladens farve (dog ikke på finerede plader).

Speciallakerede kanter:

2.500 kr. bruttotillæg pr. produktion uanset pladeantal. Husk at oplyse RAL farve.

Pladetykkelse:

22 mm mdf
22 mm spån ved decor laminat - altid med ret abs kant inkl. i prisen

Farver/finish bordplader:

Decor laminat: Bøg, Birk, Hvid, Lys grå, Antracit, Sort

Finer: Bøg, Birk, Eg
Laminat: Bøg, Birk, Hvid, Lys grå, Antracit, Sort

Linoleum: Sandgrå, Lys grå, Mørk grå, Antracit, Sort

Nanolaminat: Hvid, Sort

SQUARE STEL

Stelfarve: Hvid, Alu, Krom, Sort samt Mix

Stelhøjde: 72 cm inkl. bordplade

Højdejustering: Fast

Søjler: 7x7 cm

Flex sargrammer: Tilpasset bordplader fra 120 til 200 cm

Stoleophæng: Ja (til dybde 90 cm)

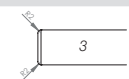
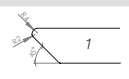
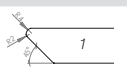
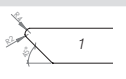
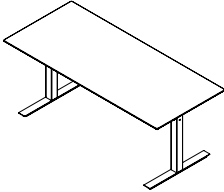
				Decor laminat Bøg, Birk, Hvid, Lys grå, Antracit, Sort	Finer Bøg, Birk, Eg Laminat Bøg, Birk, Hvid, Lys grå, Antracit, Sort	Linoleum Sandgrå, Lys grå, Mørk grå, Antracit, Sort	Nanolaminat Hvid, Sort Linoleum Ikke standardfarver
Bordplader inkl. SQUARE stel i sort, alu, hvid, krom* eller mix							
				Leveres kun med ret abs kant inkl. i prisen.	Leveres med affaset kant som standard (1). Mod tillæg kan abs kant (2 eller 3) tilvælges (se priser og muligheder overst).		
	Dybde 60 cm	Længde 120 cm	6650SQ + JA9827UK		2.743	3.068	3.262
		Længde 140 cm	6650SQ + PL120x60	2.278	2.819	3.165	3.392
		Længde 160 cm	6650SQ + PL140x60	2.343	2.905	3.262	3.533
	Dybde 70 cm	Længde 120 cm	6650SQ + JA9884UK		2.819	3.165	3.392
		Længde 140 cm	6650SQ + JA9885UK	2.348	2.916	3.284	3.555
		Længde 160 cm	6650SQ + JA9886UK	2.429	3.003	3.403	3.717
	Dybde 80 cm	Længde 120 cm	6650SQ + JA9800UK		3.100	3.511	3.868
		Længde 140 cm	6650SQ + PL120x80	2.516	2.905	3.262	3.533
		Længde 160 cm	6650SQ + JA9814UK	2.429	3.003	3.403	3.717
		Længde 180 cm	6650SQ + PL140x80	2.521	3.111	3.533	3.890
		Længde 180 cm	6650SQ + JA9801UK	2.619	3.208	3.663	4.074
		Længde 200 cm	6650SQ + PL160x80	2.716	3.317	3.793	4.258
Dybde 90 cm	Længde 180 cm	6650SQ + JA9887UK	2.813	3.327	3.814	4.280	
	Længde 200 cm	6650SQ + PL180x90	2.824	3.446	3.955	4.485	
	Længde 200 cm	6650SQ + JA9818UK	2.916				
Tillæg for 2 krom fødder: 250,- kr. Tillæg for 2 krom søjler: 750,- kr.							

FRAME auditorie- og kantineborde

Bordkantprofil:

Ret kant med abs

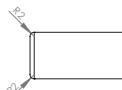

OBS! Finerede plader har kantliste i træ i klar lak som standard. Du kan uden beregning vælge mellem vores standard abs farver på alle øvrige overflader uafhængig af bordpladens farve. Speciallakerede kanter mod et bruttotillæg på 2.500 kr. pr. produktion uanset pladeantal. Husk at oplyse RAL farve.

Pladetykkelse: 22 mm

Farver/finish bordplader:

Finer: Bøg, Birk, Eg
Decor laminat: Bøg, Birk, Hvid, Lys grå, Antracit, Sort
Laminat: Bøg, Birk, Hvid, Lys grå, Antracit, Sort
Linoleum: Sandgrå, Lys grå, Mørk grå, Antracit, Sort
Nanolaminat: Hvid, Sort

FRAME STEL

Højdejustering: Manuel justerbare stel fra H70-84,6 cm inkl. bordplade

Stelfarve: Alu, Hvid, Sort (sarg er altid sort)

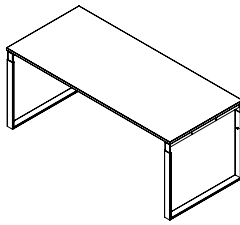
				Decor laminat Bøg, Birk, Hvid, Lys grå, Antracit, Sort	Finer Bøg, Birk, Eg Laminat Bøg, Birk, Hvid, Lys grå, Antracit, Sort	Linoleum Sandgrå, Lys grå, Mørk grå, Antracit, Sort	Nanolaminat Hvid, Sort Linoleum Ikke standardfarver
Rektangulære FRAME bordplader med FRAME stel (alu, hvid eller sort)							
	Dybde 60 cm	Længde 80 cm	VF8060	2.105	2.527	2.754	3.663
		Længde 120 cm	VF2860	2.187	2.659	3.013	3.792
		Længde 140 cm	VF4860	2.268	2.721	3.159	3.857
		Længde 160 cm	VF6860	2.334	2.888	3.306	4.025
	Dybde 80 cm	Længde 80 cm	VF080	2.186	2.625	3.142	3.760
		Længde 120 cm	VF128	2.478	2.974	3.273	4.090
Længde 140 cm		VF148	2.595	3.114	3.759	4.252	
Længde 160 cm		VF168	2.765	3.289	3.822	4.425	
		Længde 180 cm	VF188	2.889	3.462	3.984	4.599
Vælg alu, hvid eller sort stel							

ZIGNAL auditorie- og kantineborde

FUMAC®

Standard bordkantprofil:

Affaset kant (1)

OBS! Decor laminat leveres altid/kun med ret abs kant (3) inkl. i prisen

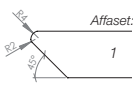

Special bordkantprofil:

Tillæg for abs kanter (2+3): 625 kr. bruttotillæg pr. plade.

Se abs standardfarver på farvekort bagerst.

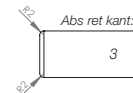

Standard kantlak:

Lakerede affasede kanter i samme farve som pladen - finerede plader samt laminat bøg og birk dog med klar kantlak. Du kan uden beregning vælge sort, hvid, lys grå eller antracit kantlak uafhængig af bordpladens farve (dog ikke på finerede plader).

Speciallakerede kanter:

2.500 kr. bruttotillæg pr. produktion uanset pladeantal. Husk at oplyse RAL farve.

Pladetykkelse: 22 mm mdf
22 mm spån ved decor laminat - altid med ret abs kant inkl. i prisen

Farver/finish bordplader:

Decor laminat: Birk, Hvid, Lys grå, Antracit, Sort
Finer: Bøg, Birk, Eg
Laminat: Bøg, Birk, Hvid, Lys grå, Antracit, Sort
Linoleum: Sandgrå, Lys grå, Mørk grå, Antracit, Sort
Nanolaminat: Hvid, Sort

Stelfarve: Sort
Sargfarve: Sort
Stelhøjde: 75 cm inkl. bordplade

Højdejustering: Fast
Stoleophæng: Ja

	Decor laminat Bøg, Birk, Hvid, Lys grå, Antracit, Sort	Finer Bøg, Birk, Eg Laminat Bøg, Birk, Hvid, Lys grå, Antracit, Sort	Linoleum Sandgrå, Lys grå, Mørk grå, Antracit, Sort	Nanolaminat Hvid, Sort Linoleum Ikke standardfarver		
					3	1
	Dybde 80 cm L120 cm	8820	2.766	3.458	3.815	4.086
	L180 cm	8821	3.598	4.307	4.761	5.172

TILBEHØR til ZIGNAL auditorie- og kantinebord

	Andet
Ophæng til ZIGNAL (kan efterbestilles)	
Til 2 AKTIVA eller WHISPER stole	1102 481
Til 2 Ø48 stole	1202 481

Bord 8820 har plads til 2 ophæng, dvs. ialt 4 stole uden armlæn.
Bord 8821 har plads til 3 ophæng, dvs. ialt 6 stole uden armlæn.

Klapborde '1500 serien' (med og uden hjul)

Bordkantprofil:
Ret kant med abs

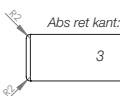

Pladetykkelse: 22 mm
Farver/finish bordplader:
Decor laminat: Bøg, Birk, Hvid, Lys grå, Antracit, Sort
Stoleophæng: Nej
Hjul: Mulighed for hjul i den ene side (360°)

Stelfarve: Krom
Stelhøjde: 74 cm inkl. bordplade uanset om med eller uden hjul
Eet bord fylder 10,5 cm i højden, når sammenklappet
Højdejustering: Fast

	Decor laminat Bøg, Birk, Hvid, Lys grå, Antracit, Sort	Decor laminat Bøg, Birk, Hvid, Lys grå, Antracit, Sort		
			Uden hjul	Med hjul
	Dybde 60 cm	Længde 120 cm	1561T 1.620	1661T 1.947
		Længde 140 cm	1562T 1.685	1662T 2.012
		Længde 160 cm	1563T 1.748	1663T 2.076
	Dybde 70 cm	Længde 120 cm	1540T 1.748	1640T 2.076
		Længde 140 cm	1541T 1.748	1641T 2.076
		Længde 160 cm	1542T 2.075	1642T 2.402
		Længde 180 cm	1543T 2.075	1643T 2.402
	Dybde 80 cm	Længde 120 cm	1520T 1.748	1620T 2.076
		Længde 160 cm	1580T 2.075	1680T 2.402
		Længde 180 cm	1588T 2.075	1688T 2.402
	Dybde 90 cm	Længde 180 cm	1598T 2.075	1698T 2.402



InLINE



InLINE MEDIA



SQUARE



SQUARE MEDIA



SWITCH



SWITCH EXECUTIVE



SWITCH MEDIA



SWITCH CAFE-, MØDE- OG BARBORD



MEETING



FRAME



MADRID



KONFERENCE- OG MØDEBORDE

KONFERENCE-, MØDE-, MEDIE-, CAFE- OG BARBORDE

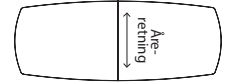
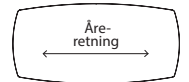

	InLINE	SQUARE	SWITCH Design: Busk+Hertzog	MEETING	FRAME	MADRID
Bordplader:	22 mm mdf (decor laminat = spån)	22 mm mdf (decor laminat = spån)	22 mm mdf	32 mm	22 mm	22 mm
Bordkant-profil: <i>OBS! Stødabsorberende abs-kanter gør bordpladen yderligere stærk overfor slitage og slagskader fra f.eks. stolearmkæn og bæltespænder</i>	Affaset kant: Affaset kant med abs (tillæg): Ret kant med abs (tillæg): Decor laminat altid med ret abs kant (inkl. i prisen)	Affaset kant: Affaset kant med abs (tillæg): Ret kant med abs (tillæg): Decor laminat altid med ret abs kant (inkl. i prisen)	Affaset kant: Tillæg for abs: Ret kant med abs (tillæg): 		Ret kant med abs.* *Dog kantliste i træ ved finerede plader	Affaset kant: Tillæg for abs: Ret kant med abs (tillæg):
Varianter: (Se farvekoder bagerst i prislisten)	Finer: Decor laminat: Laminat: Linoleum: Nanolaminat: 	Finer: Decor laminat: Laminat: Linoleum: Nanolaminat: 	Laminat: Linoleumstop: Laminat: Linoleum: Nanolaminat: 	Laminat: Linoleumstop: Laminat: Decor laminat: Laminat: Linoleum: Nanolaminat: 	Laminat: Decor laminat: Linoleum: Laminat: Linoleum: Nanolaminat: 	
Stel: (Se farvekoder bagerst i prislisten)	 	 	 	 		
Højde:	72 cm inkl. bordplade 2-leddet: 72-122 cm 3-leddet: 66-132 cm	72 cm inkl. bordplade 2-leddet: 72-122 cm 3-leddet: 66-132 cm	Tilbydes i flere højder	90 og 110 cm inkl. plade	Manuel højde- justering 70-84,6 cm inkl. bordplade	75 cm inkl. bordplade
Søjler:	Ø7 cm Fod: L70 x D7,2 cm	7x7 cm (6x6 cm ved 2-leddet) Fod: L70 x D7,2 cm	SWITCH: Ø70 mm/ fod 77,8x4,7-7,6 cm EXECUTIVE: Ø50 mm/ fod 95,6x4,1-5,6 cm MEDIA: Ø70 mm/fod hhv. L86,6 og L51,8 x 4,7-7,6 cm	Krom fodstøtte Ø38 mm på H110 højbordet	Rektangulære 6 x 1,6 cm Ben: 3,5-8 cm (konisk)	

InLINE konferenceborde

Standard bordkantprofil:

Affaset kant (1)

OBS! Decor laminat leveres altid/kun med ret abs kant (3) inkl. i prisen

Special bordkantprofil:

Tillæg for abs kanter (2+3): 625 kr. bruttotillæg pr. plade.

- Rektangulære borde abs:

Hjørner radius 2 (dvs. rette)

- Båtdformede borde abs:

Hjørner radius 50

Se abs standardfarver på farvekort bagerst.

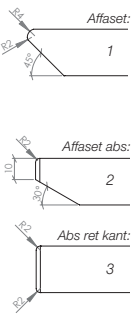

Standard kantlak:

Lakerede affasede kanter i samme farve som pladen - finerede plader samt laminat bøg og birk dog med klar kantlak.

Du kan uden beregning vælge sort, hvid, lys grå eller antracit kantlak uafhængig af bordpladens farve (dog ikke på finerede plader).

Speciallakerede kanter:

2.500 kr. bruttotillæg pr. produktion uanset pladeantal.

Husk at oplyse RAL farve.

Pladetykkelse: 22 mm mdf
22 mm spån ved decor laminat - altid med ret abs kant inkl. i prisen

Farver/finish bordplader:

Decor laminat: Bøg, Birk, Hvid, Lys grå, Antracit, Sort
Finer: Bøg, Birk, Eg
Laminat: Bøg, Birk, Hvid, Lys grå, Antracit, Sort
Linoleum: Mørk grå, Antracit, Sort
Nanolaminat: Hvid, Sort

InLINE STEL

Stelfarve: Hvid, Alu, Krom, Sort samt Mix

Sargfarve: Sort

Stelhøjde: 72 cm inkl. bordplade

Søjler: Ø7 cm

Dobbelt flexramme: Tilpasset bordlængde 280-440 cm

Tillæg for højdejusterbare stel i Hvid, Alu, Sort, Mix eller Krom*

2-leddet (72-122 cm inkl. plade): - 2 søjler: 2.244 kr

- 3 søjler: 3.079 kr.

- 4 søjler: 4.488 kr.

3-leddet (66-132 cm inkl. plade): - 2 søjler: 2.669 kr.

- 3 søjler: 3.781 kr.

- 4 søjler: 5.338 kr.

Tillæg pr. krom fod: 125 kr.

Tillæg pr. krom søjle: 375 kr.

				Decor laminat Bøg, Birk, Hvid, Lys grå, Antracit, Sort	Finer Bøg, Birk, Eg Laminat Bøg, Birk, Hvid, Lys grå, Antracit, Sort	Linoleum Sandgrå, Lys grå, Mørk grå, Antracit, Sort	Nanolaminat Hvid, Sort Linoleum Ikke standardfarver
Rektangulære InLINE konferenceborde							
				Leveres kun med ret abs kant inkl. i prisen.			
				Leveres med affaset kant som standard (1). Mod tillæg kan abs kant (2 eller 3) tilvælges (se priser og muligheder overst).			
	Dybde 60 cm	Længde 120 cm	6127	2.383	2.848	3.173	3.367
		Længde 140 cm	6128	2.448	2.924	3.270	3.497
	Dybde 70 cm	Længde 120 cm	6184	2.453	2.924	3.270	3.497
		Længde 140 cm	6185	2.534	3.021	3.389	3.660
		Længde 160 cm	6186	2.621	3.108	3.508	3.822
	Dybde 80 cm	Længde 180 cm	6187	2.697	3.205	3.616	3.973
		Længde 120 cm	6100	2.534	3.010	3.367	3.638
		Længde 140 cm	6114	2.626	3.108	3.508	3.822
		Længde 160 cm	6101	2.724	3.216	3.638	3.995
	Dybde 90 cm	Længde 180 cm	6102	2.821	3.313	3.768	4.179
		Længde 200 cm	6103	2.918	3.422	3.898	4.363
		Længde 180 cm	6117	2.929	3.432	3.919	4.385
	Dybde 100 cm	Længde 200 cm	6118	3.021	3.551	4.060	4.590
		Længde 160 cm	6107	2.902	3.422	3.898	4.363
	Dybde 110 cm	Længde 180 cm	6108	3.021	3.551	4.060	4.590
		Længde 200 cm	6109	3.162	3.681	4.222	4.817
		Længde 220 cm	6110	3.303	3.811	4.395	5.034
		Længde 160 cm	6195	3.557	3.990	4.546	5.066
	Dybde 110 cm	Længde 180 cm	6196	3.686	4.186	4.776	5.365
		Længde 200 cm	6197	3.783	4.369	5.006	5.651
		Længde 220 cm	6198	3.843	4.553	5.223	5.950
		Længde 280 cm	6154				
		Længde 320 cm	6155				
	Dybde 110 cm	Længde 360 cm	6156				
		Længde 400 cm	6157				
		Længde 440 cm	6158				
		Længde 280 cm	6154	6.681	7.613	8.521	9.521
		Længde 320 cm	6155	6.963	7.979	9.019	10.019
	Dybde 110 cm	Længde 360 cm	6156	7.265	8.347	9.517	10.687
		Længde 400 cm	6157	7.547	8.715	9.993	11.263
		Længde 440 cm	6158	7.829	9.061	10.491	11.733
		Længde 480 cm	61480R	10.407	11.931	13.491	15.041
		Længde 520 cm	61520R	10.635	12.225	13.851	15.401
	Dybde 110 cm	Længde 560 cm	61560R	11.055	12.744	14.595	16.141
		Længde 600 cm	61600R	11.283	13.035	14.952	16.502
		Længde 640 cm	61640R	11.478	13.296	15.342	16.862
		Længde 480 cm	61480R				

Tillæg for 2 krom fødder: 250,- kr.
Tillæg for 2 krom søjler: 750,- kr.

Tillæg for 3 krom fødder: 375,- kr.
Tillæg for 3 krom søjler: 1.125,- kr.

Tillæg for 4 krom fødder: 500,- kr.
Tillæg for 4 krom søjler: 1.500,- kr.

OBS!
Husk at vælge Hvid, Alu, Sort, Krom eller Mix stel.
Kontakt kundeservice, hvis du ønsker konferenceborde længere end 640 cm.

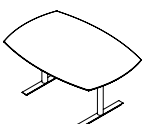
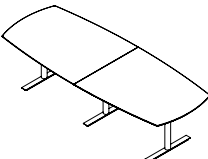
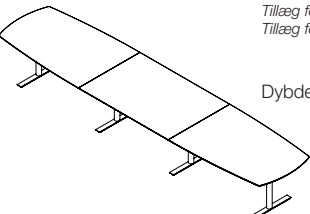
				Finer Bøg, Birk, Eg Laminat Bøg, Birk, Hvid, Lys grå, Antracit, Sort	Linoleum Sandgrå, Lys grå, Mørk grå, Antracit, Sort	Nanolaminat Hvid, Sort Linoleum Ikke standardfarver
Bådformede InLINE konferenceborde				 <p>Leveres med affaset kant som standard (1). Mod tillæg kan abs kant (2 eller 3) tilvælges (se priser og muligheder på foregående side).</p>		
	Dybde 110/90 cm	Længde 160 cm	6175	3.990	4.546	5.066
		Længde 180 cm	6176	4.186	4.776	5.365
		Længde 200 cm	6177	4.369	5.006	5.651
		Længde 220 cm	6178	4.553	5.223	5.950
<p>Tillæg for 2 krom fødder: 250,- kr. Tillæg for 2 krom søjler: 750,- kr.</p>						
	Dybde 110/90 cm	Længde 280 cm	6164	6.681	7.613	8.521
		Længde 320 cm	6165	6.963	7.979	9.019
		Længde 360 cm	6166	7.265	8.347	9.517
		Længde 400 cm	6167	7.547	8.715	9.993
		Længde 440 cm	6168	7.829	9.061	10.491
<p>Tillæg for 3 krom fødder: 375,- kr. Tillæg for 3 krom søjler: 1.125,- kr.</p>						
	Dybde 110/90 cm	Længde 480 cm	61480K	10.407	11.931	13.491
		Længde 520 cm	61520K	10.635	12.225	13.851
		Længde 560 cm	61560K	11.055	12.744	14.595
		Længde 600 cm	61600K	11.283	13.035	14.952
		Længde 640 cm	61640K	11.478	13.296	15.342
<p>Tillæg for 4 krom fødder: 500,- kr. Tillæg for 4 krom søjler: 1.500,- kr.</p>						
<p>OBS! Husk at vælge Hvid, Alu, Sort, Krom eller Mix stel. Kontakt kundeservice, hvis du ønsker konferenceborde længere end 640 cm.</p>						

TILBEHØR til InLINE rektangulære og bådformede konferenceborde

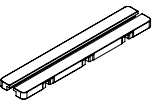
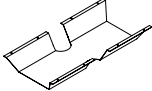
			Laminat (ensfarvet) Linoleum Nanolaminat
	Dobbelt kabelklap* hængslet i begge sider - i samme overflade som bordplade	L48,7 x B9,6 cm	KG05
	<p>* Bemærk at kabelklapper IKKE tilbydes i decor laminat, finer eller laminater med træstruktur. Kabelklapper placeres altid centralt på det enkelte bord/den enkelte bordplade. Kabelklapper kan ikke placeres i samlingen. Priser er inkl. montering. Bemærk at kabelklapper ikke kan efterbestilles/eftermonteres.</p>		
	Kabelbakke	L60 x B18,5/29,8 x H12 cm	BE860
Linoleumspleje	1 liter koncentreret Monel linoleumspleje		Monel
			Andet 226
Universal laminat plejesæt	250 ml laminatrens, laminatsvamp og en microfiberklud		300800005
			284
Universal laminatrens	5 liter		300800006
			1.520



InLINE MEDIA konferenceborde

FUMAC®

Standard bordkantprofil:

Affaset kant (1)



Special bordkantprofil:

Tillæg for abs kanter (2+3):
625 kr. bruttotillæg pr. plade.

Se abs standardfarver
på farvekort bagerst.

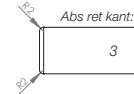
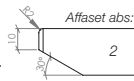

Standard kantlak:

Lakerede affasede kanter i samme farve som pladen.

Du kan uden beregning vælge sort, hvid, lys grå eller antracit kantlak uafhængig af bordpladens farve.

Speciallakerede kanter:

2.500 kr. bruttotillæg pr. produktion uanset pladeantal.
Husk at oplyse RAL farve.

Pladetykkelse: 22 mm mdf

Farver/finish bordplader:

Finer: Bøg, Birk, Eg
Laminat: Bøg, Birk, Hvid, Lys grå, Antracit, Sort
Linoleum: Sandgrå, Lys grå, Mørk grå, Antracit, Sort
Nanolaminat: Hvid, Sort

InLINE STEL

Stelfarve: Hvid, Alu, Krom, Sort samt Mix
Sargfarve: Sort
Stelhøjde: 72 cm inkl. bordplade
Søjler: Ø7 cm
Dobbelt flexramme: Tilpasset bordlængde 280-440 cm

Tillæg for højdejusterbare stel i Hvid, Alu, Sort, Mix eller Krom*

2-leddet (72-122 cm inkl. plade): - 2 søjler: 2.244 kr
- 3 søjler: 3.079 kr.
3-leddet (66-132 cm inkl. plade): - 2 søjler: 2.669 kr.
- 3 søjler: 3.781 kr.

Tillæg pr. krom fod: 125 kr.
Tillæg pr. krom søjle: 375 kr.

Vingeformet InLINE MEDIA konferencebord

inkl. InLINE stel Hvid, Alu, Sort, Krom* eller Mix

Finer
Bøg, Birk, Eg
Laminat
Bøg, Birk, Hvid, Lys grå, Antracit, Sort
Linoleum
Sandgrå, Lys grå, Mørk grå, Antracit, Sort
Nanolaminat
Hvid, Sort
Linoleum
Ikke standardfarver

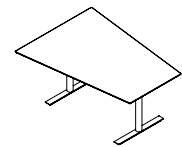

InLINE MEDIA konferencebord med 1 plade og 2 søjler

Dybde 80/120 cm	Længde 140 cm	61140
	Længde 160 cm	61160
	Længde 180 cm	61180
	Længde 200 cm	61200
	Længde 220 cm	61220

OBS!

Husk at vælge Hvid, Alu, Sort, Krom* eller Mix stel.

*Tillæg for 2 krom fødder: 250 kr.

Tillæg for 2 krom søjler: 750 kr.

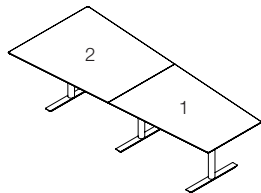

InLINE MEDIA konferencebord med 2 plader og 3 søjler

Dybde 80/120 cm	Længde 280 cm	61280
	Længde 320 cm <td>61320</td>	61320
	Længde 360 cm <td>61360</td>	61360
	Længde 400 cm <td>61400</td>	61400
	Længde 440 cm <td>61440</td>	61440

OBS!

Husk at vælge Hvid, Alu, Sort, Krom* eller Mix stel.

*Tillæg for 3 krom fødder: 375 kr.

Tillæg for 3 krom søjler: 1.125 kr.

Leveres med affaset kant som standard (1).
Mod tillæg kan abs kant (2 eller 3) tilvælges (se priser og muligheder overst).

	Finer Bøg, Birk, Eg Laminat Bøg, Birk, Hvid, Lys grå, Antracit, Sort	Linoleum Sandgrå, Lys grå, Mørk grå, Antracit, Sort	Nanolaminat Hvid, Sort Linoleum Ikke standardfarver
	4.250	4.778	5.318
	4.356	4.918	5.525
	4.496	5.102	5.768
	4.583	5.224	5.966
	4.723	5.364	6.107
	Laminat (ensfarvet) Hvid, Lys grå, Antracit, Sort		
	7.037	8.096	9.176
	7.238	8.295	9.375
	7.568	8.693	9.908
	7.876	9.091	10.419
	8.662	9.837	11.198

TILBEHØR til InLINE MEDIA konferencebord

			Laminat (ensfarvet) Linoleum Nanolaminat
	Dobbelt kabelklap* hængslet i begge sider - i samme overflade som bordplade L48,7 x B9,6 cm	KG05	1.028
	<i>*Bemærk at kabelklapper IKKE tilbydes i finer eller laminater med træstruktur. Kabelklapper placeres altid centralt på det enkelte bord/den enkelte bordplade. Kabelklapper kan ikke placeres i samlingen. Priser er inkl. montering. Bemærk at kabelklapper ikke kan efterbestilles/eftermonteres.</i>		
	Kabelbakke L60 x B18,5/29,8 x H12 cm	BE860	Sort metal 424
Linoleumspleje	1 liter koncentreret Monel linoleumspleje	Monel	Andet 226
Universal laminat plejesæt	250 ml laminatrens, laminatsvamp og en microfiberklud	300800005	284
Universal laminatrens	5 liter	300800006	1.520

SQUARE konferenceborde

Standard bordkantprofil:

Affaset kant (1)

OBS! Decor laminat leveres altid/kun med ret abs kant (3) inkl. i prisen

Special bordkantprofil:

Tillæg for abs kanter (2+3): 625 kr. bruttotillæg pr. plade.

- Rektangulære borde abs:

Hjørner radius 2 (dvs. rette)

- Båddformede borde abs:

Hjørner radius 50

Se abs standardfarver på farvekort bagerst.

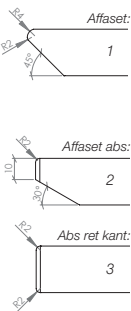

Standard kantlak:

Lakerede affasede kanter i samme farve som pladen - finerede plader samt laminat bøg og birk dog med klar kantlak.

Du kan uden beregning vælge sort, hvid, lys grå eller antracit kantlak uafhængig af bordpladens farve (dog ikke på finerede plader).

Speciallakerede kanter:

2.500 kr. bruttotillæg pr. produktion uanset pladeantal.

Husk at oplyse RAL farve.

Pladetykkelse: 22 mm mdf
22 mm spån ved decor laminat - altid med ret abs kant inkl. i prisen

Farver/finish bordplader:

Decor laminat: Bøg, Birk, Hvid, Lys grå, Antracit, Sort
Finer: Bøg, Birk, Eg
Laminat: Bøg, Birk, Hvid, Lys grå, Antracit, Sort
Linoleum: Mørk grå, Antracit, Sort
Nanolaminat: Hvid, Sort

SQUARE STEL

Stelfarve: Hvid, Alu, Krom, Sort samt Mix
Sargfarve: Sort

Stelhøjde: 72 cm inkl. bordplade

Søjler: 7x7 cm (6x6 cm ved 2-leddet)

Dobbelt flexramme: Tilpasset bordlængde 280-440 cm

Tillæg for højdejusterbare stel i Hvid, Alu, Sort, Mix eller Krom*

2-leddet (72-122 cm inkl. plade): - 2 søjler: 2.244 kr

- 3 søjler: 3.079 kr.

- 4 søjler: 4.488 kr.

3-leddet (66-132 cm inkl. plade): - 2 søjler: 2.669 kr.

- 3 søjler: 3.781 kr.

- 4 søjler: 5.338 kr.

Tillæg pr. krom fod: 125 kr.

Tillæg pr. krom søjle: 375 kr.

Rektangulære SQUARE konferenceborde				Decor laminat Bøg, Birk, Hvid, Lys grå, Antracit, Sort	Finer Bøg, Birk, Eg Laminat Bøg, Birk, Hvid, Lys grå, Antracit, Sort	Linoleum Sandgrå, Lys grå, Mørk grå, Antracit, Sort	Nanolaminat Hvid, Sort Linoleum Ikke standardfarver
	Dybde 60 cm	Længde 120 cm	6627	2.383	2.848	3.173	3.367
		Længde 140 cm	6628	2.448	2.924	3.270	3.497
		Længde 160 cm	6629	2.523	3.010	3.367	3.638
	Dybde 70 cm	Længde 120 cm	6684	2.453	2.924	3.270	3.497
		Længde 140 cm	6685	2.534	3.021	3.389	3.660
		Længde 160 cm	6686	2.621	3.108	3.508	3.822
	Dybde 80 cm	Længde 120 cm	6600	2.534	3.010	3.367	3.638
		Længde 140 cm	6614	2.626	3.108	3.508	3.822
		Længde 160 cm	6601	2.724	3.216	3.638	3.995
	Dybde 90 cm	Længde 180 cm	6602	2.821	3.313	3.768	4.179
		Længde 200 cm	6603	2.918	3.422	3.898	4.363
		Længde 180 cm	6617	2.929	3.432	3.919	4.385
Dybde 100 cm	Længde 200 cm	6618	3.021	3.551	4.060	4.590	
	Længde 160 cm	6607	2.902	3.422	3.898	4.363	
	Længde 180 cm	6608	3.021	3.551	4.060	4.590	
Dybde 110 cm	Længde 200 cm	6609	3.162	3.681	4.222	4.817	
	Længde 220 cm	6610	3.303	3.811	4.395	5.034	
	Længde 160 cm	6695	3.557	3.990	4.546	5.066	
	Dybde 110 cm	Længde 180 cm	6696	3.686	4.186	4.776	5.365
		Længde 200 cm	6697	3.783	4.369	5.006	5.651
		Længde 220 cm	6698	3.843	4.553	5.223	5.950
		Længde 280 cm	6654	6.681	7.613	8.521	
		Længde 320 cm	6655	6.963	7.979	9.019	
	Dybde 110 cm	Længde 360 cm	6656	7.265	8.347	9.517	
		Længde 400 cm	6657	7.547	8.715	9.993	
		Længde 440 cm	6658	7.829	9.061	10.491	
		Længde 480 cm	66480R	10.407	11.931	13.491	
		Længde 520 cm	66520R	10.635	12.225	13.851	
	Dybde 110 cm	Længde 560 cm	66560R	11.055	12.744	14.595	
		Længde 600 cm	66600R	11.283	13.035	14.952	
		Længde 640 cm	66640R	11.478	13.296	15.342	
		Længde 640 cm	66640R	11.478	13.296	15.342	

Tillæg for 2 krom fødder: 250,- kr.

Tillæg for 2 krom søjler: 750,- kr.

Tillæg for 3 krom fødder: 375,- kr.

Tillæg for 3 krom søjler: 1.125,- kr.

Tillæg for 4 krom fødder: 500,- kr.

Tillæg for 4 krom søjler: 1.500,- kr.

OBS!

Husk at vælge Hvid, Alu, Sort, Krom eller Mix stel.

Kontakt kundeservice, hvis du ønsker konferenceborde længere end 640 cm.

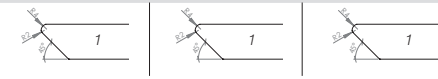
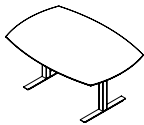
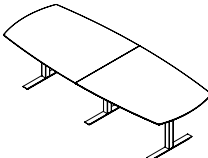
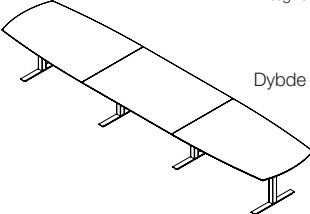
				Finer Bøg, Birk, Eg Laminat Bøg, Birk, Hvid, Lys grå, Antracit, Sort	Linoleum Sandgrå, Lys grå, Mørk grå, Antracit, Sort	Nanolaminat Hvid, Sort Linoleum Ikke standardfarver
Bådformede SQUARE konferenceborde				 <p>Leveres med affaset kant som standard (1). Mod tillæg kan abs kant (2 eller 3) tilvælges (se priser og muligheder på foregående side).</p>		
 <p>Dybde 110/90 cm Længde 160 cm Længde 180 cm Længde 200 cm Længde 220 cm</p> <p>Tillæg for 2 krom fødder: 250,- kr. Tillæg for 2 krom søjler: 750,- kr.</p>	<p>6675 6676 6677 6678</p>	<p>3.990 4.186 4.369 4.553</p>	<p>4.546 4.776 5.006 5.223</p>	<p>5.066 5.365 5.651 5.950</p>		
					<p>Ensfarvet laminat Hvid, Lys grå, Antracit, Sort</p>	
 <p>Dybde 110/90 cm Længde 280 cm Længde 320 cm Længde 360 cm Længde 400 cm Længde 440 cm</p> <p>Tillæg for 3 krom fødder: 375,- kr. Tillæg for 3 krom søjler: 1.125,- kr.</p>	<p>6664 6665 6666 6667 6668</p>	<p>6.681 6.963 7.265 7.547 7.829</p>	<p>7.613 7.979 8.347 8.715 9.061</p>	<p>8.521 9.019 9.517 9.993 10.491</p>		
					<p>Ensfarvet laminat Hvid, Lys grå, Antracit, Sort</p>	
 <p>Dybde 110/90 cm Længde 480 cm Længde 520 cm Længde 560 cm Længde 600 cm Længde 640 cm</p> <p>Tillæg for 4 krom fødder: 500,- kr. Tillæg for 4 krom søjler: 1.500,- kr.</p> <p>OBS! Husk at vælge Hvid, Alu, Sort, Krom eller Mix stel. Kontakt kundeservice, hvis du ønsker konferenceborde længere end 640 cm.</p>	<p>66480K 66520K 66560K 66600K 66640K</p>	<p>10.407 10.635 11.055 11.283 11.478</p>	<p>11.931 12.225 12.744 13.035 13.296</p>	<p>13.491 13.851 14.595 14.952 15.342</p>		
					<p>Ensfarvet laminat Hvid, Lys grå, Antracit, Sort</p>	

TILBEHØR til SQUARE rektangulære og bådformede konferenceborde

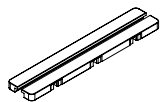
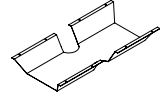
			Laminat (ensfarvet) Linoleum Nanolaminat
	<p>Dobbelt kabelklap* hængslet i begge sider - i samme overflade som bordplade L48,7 x B9,6 cm</p> <p>* Bemærk at kabelklapper IKKE tilbydes i decor laminat, finer eller laminater med træstruktur. Kabelklapper placeres altid centralt på det enkelte bord/den enkelte bordplade. Kabelklapper kan ikke placeres i samlingen. Priser er inkl. montering. Bemærk at kabelklapper ikke kan efterbestilles/eftermonteres.</p>	<p>KG05</p>	<p>1.028</p>
	 <p>Kabelbakke L60 x B18,5/29,8 x H12 cm</p>	<p>BE860</p>	<p>Sort metal 424</p>
<p>Linoleumspleje</p>	<p>1 liter koncentreret Monel linoleumspleje</p>	<p>Monel</p>	<p>Andet 226</p>
<p>Universal laminat plejesæt</p>	<p>250 ml laminatrens, laminatsvamp og en microfiberklud</p>	<p>300800005</p>	<p>284</p>
<p>Universal laminatrens</p>	<p>5 liter</p>	<p>300800006</p>	<p>1.520</p>



SQUARE MEDIA konferenceborde

FUMAC®

Standard bordkantprofil:

Affaset kant (1)

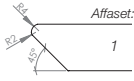

Special bordkantprofil:

Tillæg for abs kanter (2+3): 625 kr. bruttotillæg pr. plade.

Se abs standardfarver på farvekort bagerst.

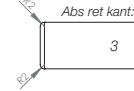
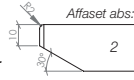

Standard kantlak:

Lakerede affasede kanter i samme farve som pladen.

Du kan uden beregning vælge sort, hvid, lys grå eller antracit kantlak uafhængig af bordpladens farve.

Speciellakerede kanter:

2.500 kr. bruttotillæg pr. produktion uanset pladeantal. Husk at oplyse RAL farve.

Pladetykkelse: 22 mm mdf

Farver/finish bordplader:

Finer: Bøg, Birk, Eg
Laminat: Bøg, Birk, Hvid, Lys grå, Antracit, Sort
Linoleum: Sandgrå, Lys grå, Mørk grå, Antracit, Sort
Nanolaminat: Hvid, Sort

SQUARE STEL

Stelfarve: Hvid, Alu, Krom, Sort samt Mix
Sargfarve: Sort
Stelhøjde: 72 cm inkl. bordplade
Søjler: 7x7 cm (6x6 cm ved 2-leddet)
Dobbelt flexramme: Tilpasset bordlængde 280-440 cm

Tillæg for højdejusterbare stel i Hvid, Alu, Sort, Mix eller Krom*

2-leddet (72-122 cm inkl. plade): - 2 søjler: 2.244 kr

- 3 søjler: 3.079 kr.

3-leddet (66-132 cm inkl. plade): - 2 søjler: 2.669 kr.

- 3 søjler: 3.781 kr.

Tillæg pr. krom fod: 125 kr.

Tillæg pr. krom søjle: 375 kr.

Vingeformet SQUARE MEDIA konferencebord

inkl. SQUARE stel Hvid, Alu, Sort, Krom* eller Mix

Finer
Bøg, Birk, Eg
Laminat
Bøg, Birk, Hvid, Lys grå, Antracit, Sort

Linoleum
Sandgrå, Lys grå, Mørk grå, Antracit, Sort

Nanolaminat
Hvid, Sort
Linoleum
Ikke standardfarver



Leveres med affaset kant som standard (1).
Mod tillæg kan abs kant (2 eller 3) tilvælges (se priser og muligheder overst).

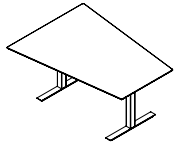

SQUARE MEDIA konferencebord med 1 plade og 2 søjler

Dybde 80/120 cm	Længde 140 cm	66140
	Længde 160 cm	66160
	Længde 180 cm	66180
	Længde 200 cm	66200
	Længde 220 cm	66220

OBS!

Husk at vælge Hvid, Alu, Sort, Krom* eller Mix stel.

*Tillæg for 2 krom fødder: 250 kr.

Tillæg for 2 krom søjler: 750 kr.

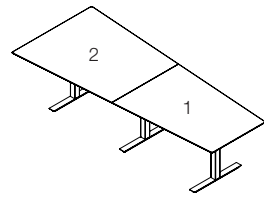

SQUARE MEDIA konferencebord med 2 plader og 3 søjler

Dybde 80/120 cm	Længde 280 cm	66280
	Længde 320 cm	66320
	Længde 360 cm	66360
	Længde 400 cm	66400
	Længde 440 cm	66440

OBS!

Husk at vælge Hvid, Alu, Sort, Krom* eller Mix stel.

*Tillæg for 3 krom fødder: 375 kr.

Tillæg for 3 krom søjler: 1.125 kr.

4.250	4.778	5.318
4.356	4.918	5.525
4.496	5.102	5.768
4.583	5.224	5.966
4.723	5.364	6.107

Laminat (ensfarvet)
Hvid, Lys grå, Antracit, Sort

7.037	8.096	9.176
7.238	8.295	9.375
7.568	8.693	9.908
7.876	9.091	10.419
8.662	9.837	11.198

TILBEHØR til SQUARE MEDIA konferencebord

Laminat (ensfarvet)
Linoleum
Nanolaminat

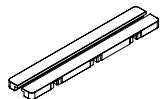

Dobbelt kabelklap* hængslet i begge sider - i samme overflade som bordplade

L48,7 x B9,6 cm

KG05

1.028

*Bemærk at kabelklapper IKKE tilbydes i finer eller laminater med træstruktur. Kabelklapper placeres altid centralt på det enkelte bord/den enkelte bordplade. Kabelklapper kan ikke placeres i samlingen. Priser er inkl. montering. Bemærk at kabelklapper ikke kan efterbestilles/eftermonteres.

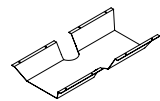

Kabelbakke

L60 x B18,5/29,8 x H12 cm

BE860

Sort metal

424

Linoleumspleje

1 liter koncentreret Monel linoleumspleje

Monel

Andet

226

Universal laminat plejesæt

250 ml laminatrens, laminatsvamp og en microfiberklud

300800005

284

Universal laminatrens

5 liter

300800006

1.520

SWITCH konferenceborde

Standard bordkantprofil:
Affaset kant (1)



Special bordkantprofil:
Tillæg for abs kanter (2+3):
625 kr. bruttotillæg pr. plade.

Se abs standardfarver
på farvekort bagerst.

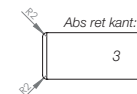

Standard kantlak:

Lakerede affasede kanter i samme farve som pladen - laminat bøg og birk dog med klar kantlak.

Du kan uden beregning vælge sort, hvid, lys grå eller antracit kantlak uafhængig af bordpladens farve.

Speciallakerede kanter:

2.500 kr. bruttotillæg pr. produktion uanset pladeantal. Husk at oplyse RAL farve.

Pladetykkelse: 22 mm mdf

Farver/finish bordplader:

Laminat: Bøg, Birk, Hvid, Lys grå, Antracit, Sort
Linoleum: Sandgrå, Lys grå, Mørk grå, Antracit, Sort
Nanolaminat: Hvid, Sort

SWITCH SØJLER MED VINKELFOD

Stelfarve: Hvid, Alu, Krom, Sort samt Mix
Stelhøjde: Fast 71 cm inkl. plade
Søjler: Ø7 cm

SWITCH konferencebord		Laminat	Linoleum	Nanolaminat
inkl. SWITCH søjler med vinkelfod Hvid, Alu, Sort, Krom og Mix		Bøg, Birk, Hvid, Lys grå, Antracit, Sort	Sandgrå, Lys grå, Mørk grå, Antracit, Sort	Hvid, Sort Linoleum Ikke standardfarver
<p>Bådformet konferencebord 200 cm Max 3 stole med armlæn pr. langside</p> <p>L200 x D110/90 cm</p> <p>5477</p>	<p>Rektangulært konferencebord 200 cm Max 3 stole med armlæn pr. langside</p> <p>L200 x D110 cm</p> <p>5477R</p> <p><i>OBS!</i> Husk at vælge Hvid, Alu, Sort, Krom eller Mix stel.</p>	<p>Leveres med affaset kant som standard (1). Mod tillæg kan abs kant (2 eller 3) tilvælges (se priser og muligheder overst).</p>		
		6.643	7.517	8.469
		6.643	7.517	8.469

TILBEHØR til SWITCH konferencebord

		Laminat (ensfarvet)	Linoleum	Nanolaminat
<p>Dobbelt kabelklap* hængslet i begge sider - i samme overflade som bordplade L48,7 x B9,6 cm</p> <p><i>*Bemærk at kabelklapper IKKE tilbydes i laminater med træstruktur. Kabelklapper placeres altid centralt på det enkelte bord. Priser er inkl. montering. Bemærk at kabelklapper ikke kan efterbestilles/eftermonteres.</i></p>		KG05	1.028	
	<p>Kabelbakke L60 x B18,5/29,8 x H12 cm</p>		BE860	Sort metal 424
Linoleumspleje	1 liter koncentreret Monel linoleumspleje	Monel	Andet 226	
Universal laminat plejesæt	250 ml laminatrens, laminatsvamp og en microfiberklud	300800005	284	
Universal laminatrens	5 liter	300800006	1.520	

SWITCH MEDIA konferenceborde

FUMAC
Design: Busk+Hertzog

Standard bordkantprofil: Affaset kant (1)



Special bordkantprofil: Tillæg for abs kanter (2+3): 625 kr. bruttotillæg pr. plade.

Se abs standardfarver
på farvekort bagerst.

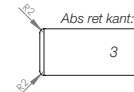
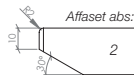

Standard kantlak:

Lakerede affasede kanter i samme farve som pladen - laminat bøg og birk dog med klar kantlak.
Du kan uden beregning vælge sort, hvid, lys grå eller antracit kantlak uafhængig af bordpladens farve.

Speciallakerede kanter:

2.500 kr. bruttotillæg pr. produktion uanset pladeantal. Husk at oplyse RAL farve.

Pladetykkelse: 22 mm mdf

Farver/finish bordplader:

Laminat: Bøg, Birk, Hvid,
Lys grå, Antracit, Sort
Linoleum: Sandgrå, Lys grå,
Mørk grå, Antracit, Sort
Nanolaminat: Hvid, Sort

SWITCH T-STEL

Stelfarve: Hvid, Alu, Krom, Sort samt Mix
Stelhøjde: Fast 72 cm inkl. plade
Søjler: Ø7 cm
Tillæg: Kabelklap. Kabelbakke.
Husk at angive hvilket pladenr., kabelklappen skal monteres i.

Vingeformet SWITCH MEDIA konferencebord

inkl. SWITCH T-stel Hvid, Alu, Sort, Krom eller Mix

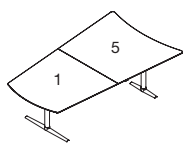

Konferencebord 250 cm

Max 4 stole med armlæn pr. langside

L250 x D105/147 cm

56250

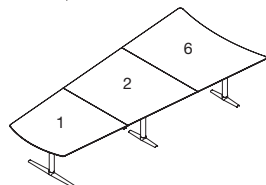

Konferencebord 375 cm

Max 6 stole med armlæn pr. langside

L375 x D105/170 cm

56375

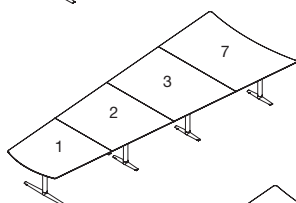

Konferencebord 500 cm

Max 8 stole med armlæn pr. langside

L500 x D105/192 cm

56500

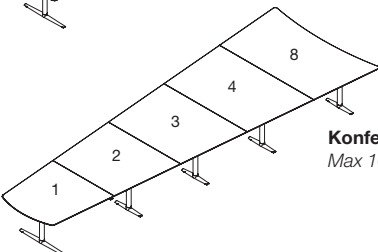

Konferencebord 625 cm

Max 10 stole med armlæn pr. langside

L625 x D105/214 cm

56625

OBS!
SWITCH MEDIA konferencebord med 5 plader er max bordstørrelse.
OBS!
Husk at vælge Hvid, Alu, Sort, Krom eller Mix stel.

	Laminat Bøg, Birk, Hvid, Lys grå, Antracit, Sort	Linoleum Sandgrå, Lys grå, Mørk grå, Antracit, Sort	Nanolaminat Hvid, Sort Linoleum Ikke standardfarver
	Leveres med affaset kant som standard (1). Mod tillæg kan abs kant (2 eller 3) tilvælges (se priser og muligheder overst).		
	10.325	12.179	13.739
	16.282	19.526	22.233
	22.239	26.874	30.949
	28.194	34.220	39.898

TILBEHØR til SWITCH MEDIA konferencebord

		Laminat (ensfarvet) Linoleum Nanolaminat
	Dobbelt kabelklap* hængslet i begge sider - i samme overflade som bordplade L48,7 x B9,6 cm *Bemærk at kabelklapper IKKE tilbydes i finer eller laminater med træstruktur. Kabelklapper placeres altid centralt på det enkelte bord/den enkelte bordplade. Kabelklapper kan ikke placeres i samlingen. Priser er inkl. montering. Bemærk at kabelklapper ikke kan efterbestilles/eftermonteres.	KG05 1.028
	Kabelbakke L60 x B18,5/29,8 x H12 cm	BE860 Sort metal 424
Linoleumspleje	1 liter koncentreret Monel linoleumspleje	Monel Andet 226
Universal laminat plejesæt	250 ml laminatrens, laminatsvamp og en microfiberklud	300800005 284
Universal laminatrens	5 liter	300800006 1.520

SWITCH EXECUTIVE konferenceborde

FUMAC
Design: Busk+Hertzog

Standard bordkantprofil:
Affaset kant (1)

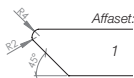

Special bordkantprofil:

Tillæg for abs kanter (2+3):
625 kr. bruttotillæg pr. plade.

- Bådformede borde abs:
Hjørner radius 50
- Rektangulære borde abs:
Hjørner radius 2 (dvs. rette)

Se abs standardfarver
på farvekort bagerst.

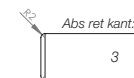

Standard kantlak:

Lakerede affasede kanter i samme farve som pladen - laminat bøg og birk dog med klar kantlak.

Du kan uden beregning vælge sort, hvid, lys grå eller antracit kantlak uafhængig af bordpladens farve.

Speciallakerede kanter:

2.500 kr. bruttotillæg pr. produktion uanset pladeantal. Husk at oplyse RAL farve.

Pladetykkelse: 22 mm mdf

Farver/finish bordplader:



Laminat: Bøg, Birk, Hvid,
Lys grå, Antracit, Sort
Linoleum: Sandgrå, Lys grå,
Mørk grå, Antracit, Sort
Nanolaminat: Hvid, Sort

SWITCH EXECUTIVE SHAKERSTEL

Stelfarve: Hvid, Alu, Krom, Sort samt Mix
Stelhøjde: Fast 73 cm inkl. plade
Søjler: Ø5 cm

Tillæg: Kabelklap, Kabelbakke.
Husk at angive hvilket plade-nummer kabelklappen skal monteres i.

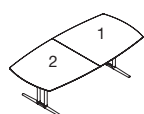
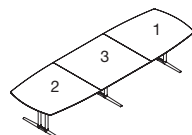
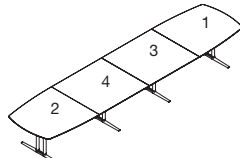
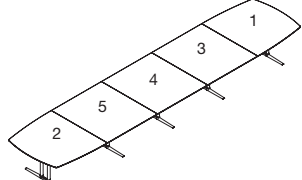
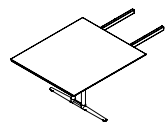

Bådformet SWITCH EXECUTIVE konferencebord inkl. SWITCH EXECUTIVE Shakerstel Hvid, Alu, Sort, Krom eller Mix

				Laminat Bøg, Birk, Hvid, Lys grå, Antracit, Sort	Linoleum Sandgrå, Lys grå, Mørk grå, Antracit, Sort	Nanolaminat Hvid, Sort Linoleum Ikke standardfarver
				   <p>Leveres med affaset kant som standard (1). Mod tillæg kan abs kant (2 eller 3) tilvælges (se priser og muligheder overst).</p>		
	Længde 250 cm	Dybde 110/90 cm	52250110	9.016	10.569	11.736
		Dybde 120/100 cm	52250120	9.144	10.824	12.097
		Dybde 130/110 cm	52250130	9.271	11.078	12.458
		Dybde 140/120 cm	52250140	9.398	11.333	12.819
		Dybde 150/130 cm	52250150	9.526	11.588	13.180
	Længde 375 cm	Dybde 110/90 cm	52375110	13.628	15.945	17.696
		Dybde 120/100 cm	52375120	13.814	16.351	18.261
		Dybde 130/110 cm	52375130	13.999	16.756	18.826
		Dybde 140/120 cm	52375140	14.185	17.162	19.390
		Dybde 150/130 cm	52375150	14.370	17.568	19.955
	Længde 500 cm	Dybde 110/90 cm	52500110	18.170	21.299	23.634
		Dybde 120/100 cm	52500120	18.426	21.833	24.380
		Dybde 130/110 cm	52500130	18.681	22.366	25.125
		Dybde 140/120 cm	52500140	18.936	22.898	25.870
		Dybde 150/130 cm	52500150	19.190	23.432	26.616
	Længde 625 cm	Dybde 110/90 cm	52625110	22.945	26.885	29.803
		Dybde 120/100 cm	52625120	23.269	27.557	30.741
		Dybde 130/110 cm	52625130	23.594	28.229	31.678
		Dybde 140/120 cm	52625140	23.919	28.902	32.616
		Dybde 150/130 cm	52625150	24.243	29.574	33.553
<p>Max 4 stole med armlæn pr. langside Det er ikke muligt at efterbestille ekstra plader/stel til ovenstående varen.</p> <p>Max 6 stole med armlæn pr. langside</p> <p>Max 8 stole med armlæn pr. langside</p> <p>Max 10 stole med armlæn pr. langside</p> <p>OBS! Husk at vælge Hvid, Alu, Sort, Krom eller Mix stel.</p>						
<p>Bemærk at du kan bygge videre i det uendelige på dit SWITCH EXECUTIVE konferencebord ved at bestille lige så mange ekstra plader inkl. stel og sarg, du ønsker.</p> <p>Ekstra plade inkl. SWITCH Shaker stel og sarg - husk at vælge Hvid, Alu, Sort, Krom eller Mix stel</p>						
	Længde 125 cm	Dybde 110 cm	JA9852-110 + 52125S	4.584	5.020	5.402
		Dybde 120 cm	JA9852-120 + 52125S	4.669	5.115	5.540
		Dybde 130 cm	JA9852-130 + 52125S	4.744	5.221	5.677
		Dybde 140 cm	JA9852-140 + 52125S	4.828	5.317	5.826
		Dybde 150 cm	JA9852-150 + 52125S	4.903	5.423	5.964

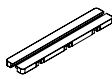
TILBEHØR til SWITCH EXECUTIVE konferencebord

			Laminat (ensfarvet) Linoleum Nanolaminat	
	<p>Dobbelt kabelklap* hængslet i begge sider - i samme overflade som bordplade L48,7 x B9,6 cm</p> <p>*Bemærk at kabelklapper IKKE tilbydes i finer eller laminater med træstruktur. Kabelklapper placeres altid centralt på det enkelte bord/den enkelte bordplade. Kabelklapper kan ikke placeres i samlingen. Priser er inkl. montering. Bemærk at kabelklapper ikke kan efterbestilles/eftermonteres.</p>		KG05	1.028
	<p>Kabelbakke L60 x B18,5/29,8 x H12 cm</p>			BE860
<p>Linoleumspleje</p>	<p>1 liter koncentreret Monel linoleumspleje</p>		Monel	226
<p>Universal laminat plejesæt</p>	<p>250 ml laminatrens, laminatsvamp og en microfiberklud</p>		300800005	284
<p>Universal laminatrens</p>	<p>5 liter</p>		300800006	1.520

Rektangulært SWITCH EXECUTIVE konferencebord inkl. SWITCH EXECUTIVE Shakerstel Hvid, Alu, Sort, Krom eller Mix

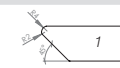
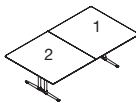
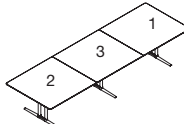
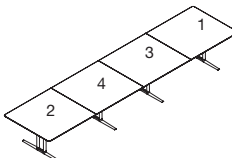
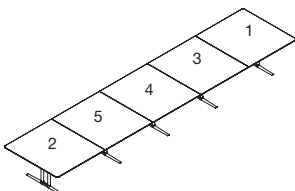
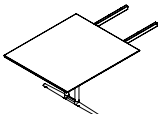
				Laminat Bøg, Birk, Hvid, Lys grå, Antracit, Sort	Linoleum Sandgrå, Lys grå, Mørk grå, Antracit, Sort	Nanolaminat Hvid, Sort Linoleum Ikke standardfarver
						
				Leveres med affaset kant som standard (1). Mod tillæg kan abs kant (2 eller 3) tilvælges (se priser og muligheder på foregående side).		
	Længde 250 cm	Dybde 110 cm	54250110	9.016	10.569	11.736
		Dybde 120 cm	54250120	9.144	10.824	12.097
		Dybde 130 cm	54250130	9.271	11.078	12.458
		Dybde 140 cm	54250140	9.398	11.333	12.819
		Dybde 150 cm	54250150	9.526	11.588	13.180
	<i>Max 4 stole med armlæn pr. langside</i> <i>Det er ikke muligt at efterbestille ekstra plader/stel til ovenstående varen.</i>					
	Længde 375 cm	Dybde 110 cm	54375110	13.628	15.945	17.696
		Dybde 120 cm	54375120	13.814	16.351	18.261
		Dybde 130 cm	54375130	13.999	16.756	18.826
		Dybde 140 cm	54375140	14.185	17.162	19.390
		Dybde 150 cm	54375150	14.370	17.568	19.955
	<i>Max 6 stole med armlæn pr. langside</i>					
	Længde 500 cm	Dybde 110 cm	54500110	18.170	21.299	23.634
		Dybde 120 cm	54500120	18.426	21.833	24.380
		Dybde 130 cm	54500130	18.681	22.366	25.125
		Dybde 140 cm	54500140	18.936	22.898	25.870
		Dybde 150 cm	54500150	19.190	23.432	26.616
	<i>Max 8 stole med armlæn pr. langside</i>					
	Længde 625 cm	Dybde 110 cm	54625110	22.945	26.885	29.803
		Dybde 120 cm	54625120	23.269	27.557	30.741
		Dybde 130 cm	54625130	23.594	28.229	31.678
		Dybde 140 cm	54625140	23.919	28.902	32.616
		Dybde 150 cm	54625150	24.243	29.574	33.553
	<i>Max 10 stole med armlæn pr. langside</i> <i>OBS!</i> <i>Husk at vælge Hvid, Alu, Sort, Krom eller Mix stel.</i>					
Bemærk at du kan bygge videre i det uendelige på dit SWITCH EXECUTIVE konferencebord ved at bestille lige så mange ekstra plader inkl. stel og sarg, du ønsker.						
Ekstra plade inkl. SWITCH Shaker stel og sarg - husk at vælge Hvid, Alu, Sort, Krom eller Mix stel						
	Længde 125 cm	Dybde 110 cm	JA9852-110 + 52125S	4.584	5.020	5.402
		Dybde 120 cm	JA9852-120 + 52125S	4.669	5.115	5.540
		Dybde 130 cm	JA9852-130 + 52125S	4.744	5.221	5.677
		Dybde 140 cm	JA9852-140 + 52125S	4.828	5.317	5.826
		Dybde 150 cm	JA9852-150 + 52125S	4.903	5.423	5.964

TILBEHØR til SWITCH EXECUTIVE konferencebord

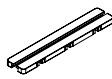
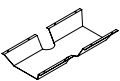
			Laminat (ensfarvet) Linoleum Nanolaminat
	Dobbelt kabelklap* hængslet i begge sider - i samme overflade som bordplade L48,7 x B9,6 cm		KG05
	<i>*Bemærk at kabelklapper IKKE tilbydes i finer eller laminater med træstruktur. Kabelklapper placeres altid centralt på det enkelte bord/den enkelte bordplade. Kabelklapper kan ikke placeres i samlingen. Priser er inkl. montering. Bemærk at kabelklapper ikke kan efterbestilles/eftermonteres.</i>		
	Kabelbakke L60 x B18,5/29,8 x H12 cm		BE860
Linoleumspleje	1 liter koncentreret Monel linoleumspleje		Sort metal 424
Universal laminat plejesæt	250 ml laminatrens, laminatsvamp og en microfiberklud		Andet 226
Universal laminatrens	5 liter		Monel 284
			300800005 284
			300800006 1.520

SWITCH møde-/cafeborde - lave og høje

FUMAC
Design: Busk+Hertzog

Standard bordkantprofil:

Affaset kant (1)



Special bordkantprofil:

Tillæg for abs kanter (2+3):
625 kr. bruttotillæg pr. plade.

Se abs standardfarver
på farvekort bagerst.

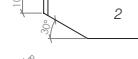

Standard kantlak:

Lakerede affasede kanter i samme farve som pladen - finerede plader samt laminat bøg og birk dog med klar kantlak.

Du kan uden beregning vælge sort, hvid, lys grå eller antracit kantlak uafhængig af bordpladens farve (dog ikke på finerede plader).

Speciallakerede kanter:

2.500 kr. bruttotillæg pr. produktion uanset pladeantal. Husk at oplyse RAL farve.

Pladetykkelse: 22 mm mdf

Farver/finish bordplader:

Finer: Bøg, Birk, Eg
Laminat: Bøg, Birk, Hvid, Lys grå, Antracit, Sort
Linoleum: Sandgrå, Lys grå, Mørk grå, Antracit, Sort
Nanolaminat: Hvid, Sort

SWITCH STEL

Stelfarve: Hvid, Alu, Krom, Sort samt Mix
Stelhøjde: 55, 72 og 110 cm inkl. plader
Søjle: Ø7 cm

		Finer Bøg, Birk, Eg Laminat Bøg, Birk, Hvid, Lys grå, Antracit, Sort	Linoleum Sandgrå, Lys grå, Mørk grå, Antracit, Sort	Nanolaminat Hvid, Sort Linoleum Ikke standardfarver	
<i>Leveres med affaset kant som standard (1). Mod tillæg kan abs kant (2 eller 3) tilvælges (se priser og muligheder overst).</i>					
	Ø70 cm bordplade - max 3 stole med armlæn	JA98Ø070	747	1.039	1.158
	- inkl. stel H55 cm	51070	2.803	3.094	3.214
	- inkl. stel H72 cm	52070	2.877	3.168	3.288
	- inkl. stel H110 cm	53070	3.002	3.293	3.413
	Ø90 cm bordplade - max 4 stole med armlæn	JA98Ø090	963	1.298	1.515
	- inkl. stel H55 cm	51090	2.998	3.333	3.550
	- inkl. stel H72 cm	52090	3.054	3.389	3.605
	Ø110 cm bordplade - max 5 stole med armlæn	JA98Ø110	1.223	1.623	1.969
	- inkl. stel H55 cm	51110	3.257	3.658	4.004
	- inkl. stel H72 cm	52110	3.313	3.713	4.060
<i>Bemærk plader fra og med Ø160 cm er todelte og består af 4 søjler.</i>					
	Ø160 cm bordplade - max 8 stole med armlæn	JA98Ø160	2.532	3.376	4.090
	- inkl. stel H72 cm	52160	8.699	9.543	10.258
	Ø180 cm bordplade - max 8 stole med armlæn	JA98Ø180	2.965	3.939	4.869
	- inkl. stel H72 cm	52180	9.132	10.106	11.037
	Ø200 cm bordplade - max 9 stole med armlæn	JA98Ø200	3.462	4.544	5.735
	- inkl. stel H72 cm	52200	9.630	10.712	11.902
	Ø220 cm bordplade - max 11 stole med armlæn	JA98Ø220	4.003	5.237	6.665
	- inkl. stel H72 cm	52220	10.171	11.404	12.833
OBS! Husk at vælge Hvid, Alu, Sort, Krom eller Mix stel.					

SWITCH højt møde-/barbord

Standard bordkantprofil:
Affaset kant (1)



Special bordkantprofil:
Tillæg for abs kanter (2+3):
625 kr. bruttotillæg pr. plade.

Se abs standardfarver
på farvekort bagerst.

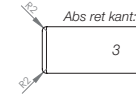

Standard kantlak:

Lakerede affasede kanter i samme farve som pladen - finerede plader samt laminat bøg og birk dog med klar kantlak. Du kan uden beregning vælge sort, hvid, lys grå eller antracit kantlak uafhængig af bordpladens farve.

Speciallakerede kanter:

2.500 kr. bruttotillæg pr. produktion uanset pladeantal. Husk at oplyse RAL farve.

Pladetykkelse: 22 mm mdf

Farver/finish bordplader:

Laminat: Bøg, Birk, Hvid,
Lys grå, Antracit, Sort
Linoleum: Sandgrå, Lys grå,
Mørk grå, Antracit, Sort
Nanolaminat: Hvid, Sort

SWITCH STEL

Stelfarve: Sort søjle og krom fødder
Stelhøjde: Fast 107 cm inkl. plade
Søjler: Ø7 cm

SWITCH højt møde-/barbord

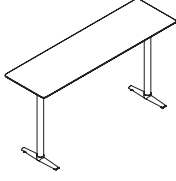
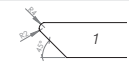
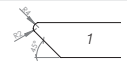
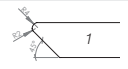
		Laminat Bøg, Birk, Hvid, Lys grå, Antracit, Sort	Linoleum Sandgrå, Lys grå, Mørk grå, Antracit, Sort	Nanolaminat Hvid, Sort Linoleum Ikke standardfarver
 <p>L200 x D60 x H107 cm Max. 3 højstole pr. langside inkl. fralægningshylde (L160 x D30 cm) inkl. sort søjle og krom fødder</p>	<p>5266</p>			
		<p>Leveres med affaset kant som standard (1). Mod tillæg kan abs kant (2 eller 3) tilvælges (se priser og muligheder overst).</p>		
		8.470	9.522	10.041

MEETING højbord

Pladetykkelse: 32 mm
Dybde: 60 og 80 cm
Bredde: 160 og 200 cm
Højde: 90 og 110 cm

Du kan få alle MEETING højborde i ensartet udførelse eller med variation:

Farver/finish til sider med abs kanter:

Laminat: Hvid, Sort

Farver/finish til topplade med abs kanter:

Laminat: Hvid, Sort
Linoleum: Sort

Standard:

Alle MEETING højborde leveres som standard med abs kanter.

MEETING i højde 110 leveres desuden med fodstøtte i krom (Ø3,8 cm) placeret i H26 cm fra gulv.

MEETING højbord

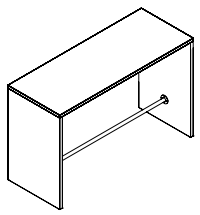
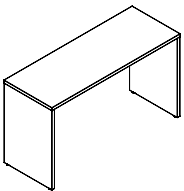
		Laminat Hvid, Sort	Topplade linoleum Sort Sider laminat Hvid, Sort
	Højbord - højde 110 cm med fodstøtte		
	Bredde 160 cm Dybde 60 cm	66016	4.578
	Dybde 80 cm	68016	5.088
	Bredde 200 cm Dybde 60 cm	66020	5.088
	Dybde 80 cm	68020	5.342
	Højbord - højde 90 cm uden fodstøtte		
	Bredde 160 cm Dybde 60 cm	56016	2.917
	Dybde 80 cm	58016	3.264
	Bredde 200 cm Dybde 60 cm	56020	3.427
	Dybde 80 cm	58020	3.835

FRAME møde- og konferenceborde

FUMAC®

Bordkantprofil:

Ret kant med abs

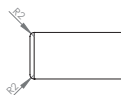

OBS! Finerede plader har kantliste i træ i klar lak som standard. Du kan uden beregning vælge mellem vores standard abs farver på alle øvrige overflader uafhængig af bordpladens farve. Speciallakerede kanter mod et bruttotillæg på 2.500 kr. pr. produktion uanset pladeantal. Husk at oplyse RAL farve.

Pladetykkelse: 22 mm

Farver/finish bordplader:

Finer: Bøg, Birk, Eg
 Decor laminat: Bøg, Birk, Hvid, Lys grå, Antracit, Sort
 Laminat: Bøg, Birk, Hvid, Lys grå, Antracit, Sort
 Linoleum: Sandgrå, Lys grå, Mørk grå, Antracit, Sort
 Nanolaminat: Hvid, Sort

FRAME STEL

Højdejustering: Manuel justerbare stel fra H70-84,6 cm inkl. bordplade

Stelfarve: Alu, Hvid, Sort (sarg er altid sort)

				Decor laminat Bøg, Birk, Hvid, Lys grå, Antracit, Sort	Finer Bøg, Birk, Eg Laminat Bøg, Birk, Hvid, Lys grå, Antracit, Sort	Linoleum Sandgrå, Lys grå, Mørk grå, Antracit, Sort	Nanolaminat Hvid, Sort Linoleum Ikke standardfarver
Rektangulære FRAME bordplader med FRAME stel (alu, hvid eller sort)							
	Dybde 60 cm	Længde 80 cm	VF8060	2.105	2.527	2.754	3.663
		Længde 120 cm	VF2860	2.187	2.659	3.013	3.792
		Længde 140 cm	VF4860	2.268	2.721	3.159	3.857
		Længde 160 cm	VF6860	2.334	2.888	3.306	4.025
	Dybde 80 cm	Længde 80 cm	VF080	2.186	2.625	3.142	3.760
		Længde 120 cm	VF128	2.478	2.974	3.273	4.090
		Længde 140 cm	VF148	2.595	3.114	3.759	4.252
		Længde 160 cm	VF168	2.765	3.289	3.822	4.425
		Længde 180 cm	VF188	2.889	3.462	3.984	4.599
Vælg alu, hvid eller sort stel							

MADRID møde- og konferenceborde

FUMAC®

Standard bordkantprofil:
Affaset kant (1)



Special bordkantprofil:
Tillæg for abs kanter (2+3):
625 kr. bruttotillæg pr. plade.



Se abs standardfarver
på farvekort bagerst.

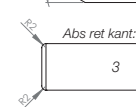

Standard kantlak:

Lakerede affasede kanter i samme farve som pladen - finerede plader samt laminat bøg og birk dog med klar kantlak. Du kan uden beregning vælge sort, hvid, lys grå eller antracit kantlak uafhængig af bordpladens farve (dog ikke på finerede plader).

Speciallakerede kanter:

2.500 kr. bruttotillæg pr. produktion uanset pladeantal. Husk at oplyse RAL farve.

Pladetykkelse: 22 mm mdf

Farver/finish bordplader:

Finer: Bøg, Birk, Eg
Laminat: Bøg, Birk, Hvid, Lys grå, Antracit, Sort
Linoleum: Sandgrå, Lys grå, Mørk grå, Antracit, Sort
Nanolaminat: Hvid, Sort

BEN

Ben: Massive egeben klarlakeret, hvidlakeret eller sortlakeret.
Benhøjde: 75 cm inkl. bordplade.

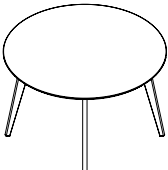
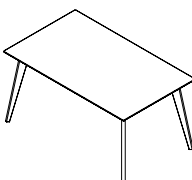
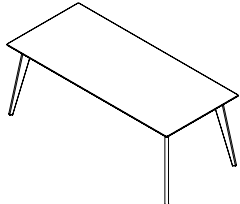
				Finer Bøg, Birk, Eg Laminat Bøg, Birk, Hvid, Lys grå, Antracit, Sort	Linoleum Sandgrå, Lys grå, Mørk grå, Antracit, Sort	Nanolaminat Hvid, Sort Linoleum Ikke standardfarver
Rundt MADRID møde- og konferenceborde						
 <p>Ø120 cm 50180</p>				4.578	4.994	5.410
Rektangulære MADRID møde- og konferenceborde				<p>Leveres med affaset kant som standard (1). Mod tillæg kan abs kant (2 eller 3) tilvælges (se priser og muligheder øverst).</p>		
 <p>Dybde 90 cm Længde 150 cm 50170</p>				4.578	4.994	5.410
 <p>Dybde 90 cm Længde 200 cm 50175</p>				5.410	5.930	6.450

TILBEHØR til MADRID møde- og konferenceborde

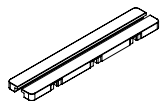
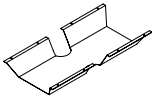
			Laminat (ensfarvet) Linoleum Nanolaminat
	Dobbelt kabelklap* hængslet i begge sider - i samme overflade som bordplade L48,7 x B9,6 cm	KG05	1.028
	Kabelbakke L60 x B18,5/29,8 x H12 cm	BE860	Sort metal 424
Linoleumspleje	1 liter koncentreret Monel linoleumspleje	Monel	Andet 226
Universal laminat plejesæt	250 ml laminatrens, laminatsvamp og en microfiberklud	300800005	284
Universal laminatrens	5 liter	300800006	1.520





Ø48



WHISPER



AKTIVA

GALLA



CALL



STOLE OG LOUNGE

KANTINE-/MØDE-/KONFERENCESTOLE SAMT PUFFER

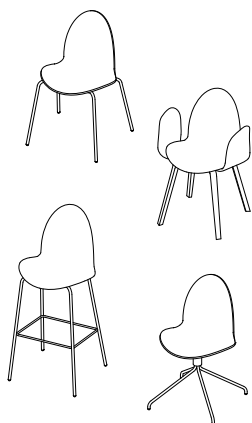

Ø48

Materiale:
Farver:

Design: Says Who

Formspændt skal



Armlæn: Med eller uden armlæn
Polstring: Mulighed for fuldpolstring
Stel: Sortlakerede stålben, formspændte træben eller swivelstel
Stabelbar: 8 stole med stålben uden armlæn
6 fuldpolstrede stole med stålstel uden armlæn
Tilkøb: Rækkesammenkobling (til Ø48 stole uden armlæn)
Filtsko (sæt á 4 stk.)

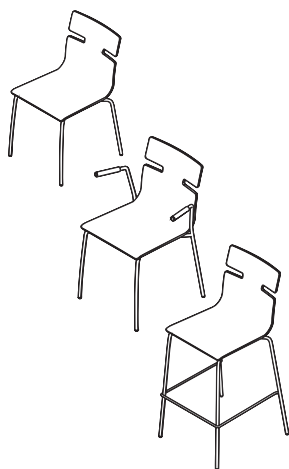

WHISPER

Materiale:
Farver:

Design: Busk+Hertzog

Skal i formspændt finer

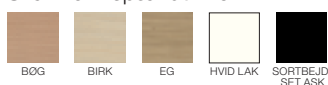

Armlæn: Med eller uden armlæn
Polstring: Mulighed for sædepolstring eller Sæde- og indvendig rygpolstring
Stel: 16 mm forkromet stålør
Stabelbar: 10 stk stole uden armlæn
4 stk stole med armlæn
5 stk højstole
Tilkøb: Rækkesammenkobling (til WHISPER uden armlæn)
Filtsko
Ophæng: Passer til stole-/bordophæng
Armlæn (med skånsom gummibelægning) fungerer desuden som ophæng
Indhak i ryglæn fungerer som greb og jakke-/taskeophæng

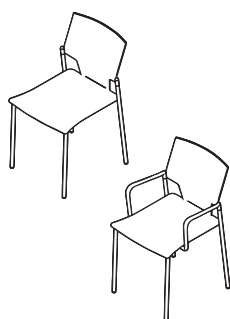

AKTIVA

Materiale:
Farver:

Skalstol i polypropylene

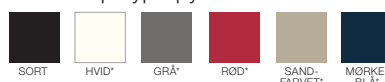

*Sælges i 15 stk colli og længere leveringstid må påregnes

Armlæn: Med eller uden armlæn
Polstring: Mulighed for sædepolstring
Stel: 22 mm forkromet stålør eller sortlakeret stel
Stabelbar: 10 stk uden armlæn
6 stk med armlæn
Tilkøb: Rækkesammenkobling til stole med og uden armlæn
Filtsko
Ophæng: Passer til stole-/bordophæng



GALLA

Materiale:
Farver:

Design: Busk+Hertzog

Ryg og armlæn i træ, massivt kopstykke



Armlæn: Med armlæn
Polstring: Sæde og ryg (altid)
Stel: 19 mm forkromet stålør
Stabelbar: 4 stk stole
Tilkøb: Filtsko

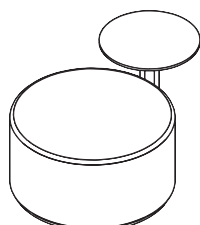

CALL



Materiale: Koldskum (brandhæmmende kvalitetsskum)
Størrelse: Leveres i 3 forskellige størrelser
Varianter: Med eller uden bord i hvid compact laminat
Farver: Mange forskellige stoffarver
Polstring: Mange forskellige stofgrupper
Stel: Kromafslutning imod gulv (med antiglidere)
Bordholder i krom

Ø48 stole/højstole



Materiale: Formspændt skal
Farver: Eg, Hvid lak, Sortbejdet ask
Stel:
Stålstel: Sortlakeret
Formspændte træben: Klarlakeret eller Sortlakeret ask
Swivelstel: Sortlakeret stålstel med 360° drej
OBS! Højstol: Kun Sortlakeret stålstel

Armlæn: Fuldpøstrede armlæn
Polstring: Fuldpøstring
Stabelbar: 8 stole med stålstel uden armlæn
 6 fuldpolstrede stole med stålstel uden armlæn
 Øvrige modeller - herunder højstole - kan ikke stables
Tilkøb: Rækkesammenkobling (sortlakeret) til Ø48 stole uden armlæn
 Filtsko (sæt á 4 stk.) til Ø48 stole/højstole med stålstel



Ø48 med stålstel

		Finer Eg Lak Hvid Bejdet Sortbejdet ask	
Ø48 med stålstel	H46/81,1 x B48 x D48 cm	92109	1.183
			
Ø48 fuldpolstret med stålstel			
	Stof 1: Era, Xtreme Plus, Mainline+	92111	2.288
	Stof 2: Fame, Blazer, Patina	92112	2.628
	Stof 3: Divina, Crisp, Synergy	92113	2.791
	Stof 4: Comfort, Læder	92114	3.125
	Stof 5: Kundestof (arbejdsløn + materialer, ekskl. stof)	92120	2.013
Ø48 fuldpolstret med armlæn og stålstel	H47/81,1 x B56,3 x D48 cm		
	Stof 1: Era, Xtreme Plus, Mainline+	92111A	4.233
	Stof 2: Fame, Blazer, Patina	92112A	4.984
	Stof 3: Divina, Crisp, Synergy	92113A	5.184
	Stof 4: Comfort, Læder	92114A	6.688
	Stof 5: Kundestof (arbejdsløn + materialer, ekskl. stof)	92120A	3.788



Ø48 med formspændte træben

		Finer Eg Lak Hvid Bejdet Sortbejdet ask	
Ø48 med formspændte træben	H45/81,1 x B48 x D48 cm	91109	2.615
	<i>Vælg klarlakerede eller sortlakerede ben</i>		
Ø48 fuldpolstret med formspændte ben			
	Stof 1: Era, Xtreme Plus, Mainline+	91111	2.898
	Stof 2: Fame, Blazer, Patina	91112	3.238
	Stof 3: Divina, Crisp, Synergy	91113	3.467
	Stof 4: Comfort, Læder	91114	3.735
	Stof 5: Kundestof (arbejdsløn + materialer, ekskl. stof)	91120	2.692
	<i>Vælg klarlakerede eller sortlakerede ben</i>		
Ø48 fuldpolstret med armlæn og formspændte ben	H46/81,2 x B56,3 x D48 cm		
	Stof 1: Era, Xtreme Plus, Mainline+	91111A	4.832
	Stof 2: Fame, Blazer, Patina	91112A	5.594
	Stof 3: Divina, Crisp, Synergy	91113A	5.726
	Stof 4: Comfort, Læder	91114A	6.688
	Stof 5: Kundestof (arbejdsløn + materialer, ekskl. stof)	91120A	4.397
	<i>Vælg klarlakerede eller sortlakerede ben</i>		

Ø48 højstol med stålstel

		Finer Eg Lak Hvid Bejdet Sortbejdet ask	
Ø48 højstol med stålstel	H74/111,2 x B48,2 x D48,6 cm	92109H	1.700
			
Ø48 højstol fuldpolstret med stålstel			
	Stof 1: Era, Xtreme Plus, Mainline+	92111H	2.716
	Stof 2: Fame, Blazer, Patina	92112H	3.056
	Stof 3: Divina, Crisp, Synergy	92113H	3.219
	Stof 4: Comfort, Læder	92114H	3.553
	Stof 5: Kundestof (arbejdsløn + materialer, ekskl. stof)	92120H	2.509

Ø48 med swivelstel med 360 grader drej

		Finer Eg Lak Hvid Bejdet Sortbejdet ask	
Ø48 med swivelstel med 360 grader drej	H45/81,2 x B48 x D48 cm	90109	2.197
			
Ø48 med swivelstel med 360 grader drej, fuldpolstret			
	Stof 1: Era, Xtreme Plus, Mainline+	90111	3.190
	Stof 2: Fame, Blazer, Patina	90112	3.530
	Stof 3: Divina, Crisp, Synergy	90113	3.619
	Stof 4: Comfort, Læder	90114	4.067
	Stof 5: Kundestof (arbejdsløn + materialer, ekskl. stof)	90120	3.023
Ø48 med swivelstel med 360 grader drej, fuldpolstret med armlæn	H46/81,2 x B56,3 x D48 cm		
	Stof 1: Era, Xtreme Plus, Mainline+	90111A	4.702
	Stof 2: Fame, Blazer, Patina	90112A	5.837
	Stof 3: Divina, Crisp, Synergy	90113A	6.007
	Stof 4: Comfort, Læder	90114A	6.970
	Stof 5: Kundestof (arbejdsløn + materialer, ekskl. stof)	90120A	4.679

Tilbehør til Ø48 stole

	Andet	
Rækkesammenkobling til Ø48 stole uden armlæn	92180	110
Filtsko (sæt á 4 stk.) til Ø48 stole/højstole med stålben	94FILT	67

WHISPER stole/højstole



FUMAC
Design: Busk+Hertzog

Materiale: Skal i formspændt finer
Farver: Bøg, Birk, Eg, Hvid lak, Sortbejdset ask
Stel: 16 mm forkromet stålør
Armlæn: Med eller uden armlæn
Polstring: Mulighed for sædepolstring eller Sæde- og indvendig rygpolstring



Stabelbar: 10 stk. stole uden armlæn
4 stk. stole med armlæn
5 stk. højstole
Tilkøb: Rækkesammenkobling (til WHISPER uden armlæn)
Filtsko

Ophæng: Passer til ophæng
Armlæn (med skånsom gummibelægning) fungerer desuden som ophæng
Indhak i ryglæn fungerer som greb og jakke-/taskeophæng



WHISPER

			Finer Bøg, Birk	Finer Eg Lak Hvid Bejdset Sortbejdset ask
WHISPER uden armlæn				
	H45/81,5 x B49 x D51 cm	9409	1.303	1.444
WHISPER med sædepolstring				
	Stof 1: Era, Xtreme Plus, Mainline+ 9401		2.077	2.218
	Stof 2: Fame, Blazer, Patina 9402		2.105	2.246
	Stof 3: Divina, Crisp, Synergy 9403		2.140	2.281
	Stof 4: Comfort, Læder 9404		2.177	2.317
	Stof 5: Kundestof (arbejds-løn + materialer, ekskl. stof) 9400		1.979	2.119
WHISPER med sæde- og indvendig rygpolstring				
	Stof 1: Europost 9411		2.665	2.830
	Stof 2: Blazer 9412		2.760	2.902
	Stof 3: Divina, Divina Melange 9413		2.830	2.972
	Stof 4: Kundestof (arbejds-løn + materialer, ekskl. stof) 9420		2.317	2.459
	<i>(OBS! Kun fillstoffer)</i>			

WHISPER med armlæn

			Finer Bøg, Birk	Finer Eg Lak Hvid Bejdset Sortbejdset ask
WHISPER med armlæn				
	H45/81,5 x B59,5 x D51 cm	9409A	1.943	2.082
WHISPER med armlæn og sædepolstring				
	Stof 1: Era, Xtreme Plus, Mainline+ 9401A		2.716	2.856
	Stof 2: Fame, Blazer, Patina 9402A		2.745	2.886
	Stof 3: Divina, Crisp, Synergy 9403A		2.780	2.921
	Stof 4: Comfort, Læder 9404A		2.814	2.956
	Stof 5: Kundestof (arbejds-løn + materialer, ekskl. stof) 9400A		2.619	2.757
WHISPER med armlæn samt sæde- og indvendig rygpolstring				
	Stof 1: Europost 9411A		3.304	3.469
	Stof 2: Blazer 9412A		3.399	3.540
	Stof 3: Divina, Divina Melange 9413A		3.469	3.611
	Stof 4: Kundestof (arbejds-løn + materialer, ekskl. stof) 9420A		2.956	3.097
	<i>(OBS! Kun fillstoffer)</i>			

WHISPER højstol

			Finer Bøg, Birk	Finer Eg Lak Hvid Bejdset Sortbejdset ask
WHISPER højstol				
	H75/110 x B46,4 x D52,5 cm	9409H	2.005	2.147
WHISPER højstol med sædepolstring				
	Stof 1: Era, Xtreme Plus, Mainline+ 9401H		2.780	2.921
	Stof 2: Fame, Blazer, Patina 9402H		2.807	2.950
	Stof 3: Divina, Crisp, Synergy 9403H		2.844	2.985
	Stof 4: Comfort, Læder 9404H		2.878	3.020
	Stof 5: Kundestof (arbejds-løn + materialer, ekskl. stof) 9400H		2.681	2.823
WHISPER højstol med sæde- og indvendig rygpolstring				
	Stof 1: Europost 9411H		3.367	3.533
	Stof 2: Blazer 9412H		3.462	3.605
	Stof 3: Divina, Divina Melange 9413H		3.533	3.674
	Stof 4: Kundestof (arbejds-løn + materialer, ekskl. stof) 9420H		3.020	3.161
	<i>(OBS! Kun fillstoffer)</i>			

Tilbehør til WHISPER stole

		Andet
Rækkesammenkobling til WHISPER stole (IKKE højstole) uden armlæn	9499	175
Filtsko til WHISPER stole/højstole (sæt á 4 stk.)	94FILT	67

AKTIVA stole

FUMAC®



Materiale: Skalstol i polypropylene
Farver: Sort, Hvid*, Sand*, Grå*, Rød*, Mørkeblå*
Stel: 22 mm forkromet eller sortlakeret stålrør
Armlæn: Med eller uden armlæn

*Sælges i 15 stk colli og længere leveringstid må påregnes



Polstring: Mulighed for sædepolstring
Stabelbar: 10 stk uden armlæn
 6 stk med armlæn

Tilkøb: Rækkesammenkobling
 Filtsko
Ophæng: Passer til ophæng

AKTIVA uden armlæn

		Polypropylene Sort, Hvid*, Sand*, Grå*, Rød*, Mørkeblå*	
AKTIVA uden armlæn			
	H46/78 x B48 x D51 cm Vælg sort eller krom stel	9509	1.015
AKTIVA med sædepolstring			
	Stof 1: Xtreme Plus, Era, Mainline Plus, Ambla (kunstlæder)	9501	1.458
	Stof 2: Fame, Blazer, Patina	9502	1.624
	Stof 3: Divina, Crisp, Palette (kunstlæder), Synergy	9503	1.686
	Stof 4: Comfort, Divina, Divina Melange	9504	1.850
	Stof 5: Kundestof (arbejdsløn + materialer, ekskl. stof)	9500	1.362
	Vælg sort eller krom stel		

AKTIVA med armlæn

		Polypropylene Sort, Hvid*, Sand*, Grå*, Rød*, Mørkeblå*	
AKTIVA med armlæn			
	H46/78 x B55 x D51 cm Vælg sort eller krom stel	9509A	1.143
AKTIVA med armlæn og sædepolstring			
	Stof 1: Xtreme Plus, Era, Mainline Plus, Medley, Ambla (kunstlæder)	9501A	1.646
	Stof 2: Fame, Blazer, Patina	9502A	1.806
	Stof 3: Divina, Crisp, Palette (kunstlæder), Synergy	9503A	1.870
	Stof 4: Comfort, Divina, Divina Melange	9504A	2.034
	Stof 5: Kundestof (arbejdsløn + materialer, ekskl. stof)	9500A	1.546
	Vælg sort eller krom stel		

Tilbehør til AKTIVA stole

		Andet
Rækkekobling		
til AKTIVA stole uden armlæn	9510	123
til AKTIVA stole med armlæn	9510A	131
Filtsko		
til AKTIVA stole	95FILT	84

GALLA stole

FUMAC
Design: Busk+Hertzog

Materiale: Ryg og armlæn i træ, massivt kopstykke
Farver: Birk lyspigmenteret, Sortbejdsset ask
Armlæn: Med armlæn

Polstring: Sæde og ryg (altid)
Stel: 19 mm forkromet stålrør
Stabelbar: 4 stk stole
Tilkøb: Filtsko



reddot design award
winner 2009



GALLA

		Birk lyspigmenteret, Sortbejdsset ask	
GALLA med sædepolstring og armlæn			
	H46/78 x B59 x D52 cm		
Stof 1: Xtreme Plus, Mainline Plus, Era	9481	5.743	
Stof 2: Fame, Blazer, Palette, Patina	9482	5.871	
Stof 3: Divina, Crisp, Synergy	9483	5.948	
Stof 4: Comfort	9484	5.979	
Stof 5: Læder Montana, Læder Bison	9485	6.319	
Stof 6: Kundestof (arbejds løn + materialer, ekskl. stof)	9480	5.393	

Tilbehør til GALLA stole

		Andet	
Filtsko (sæt á 4 stk.)	94FILTGALLA		100

CALL puffer med og uden bord



Design: Busk+Hertzog

Materiale: Koldskum (brandhæmmende kvalitetsskum)
Størrelse: Leveres i 3 forskellige størrelser
Varianter: Med eller uden bord i hvid compact laminat
Farver: Adskillige stoffarver



Polstring: Adskillige stoffer
Stel: Kromafslutning imod gulv (med antiglidere)
Bordholder i krom



CALL puffer

CALL Ø45 cm - højde 48,5 cm			
	Stof 1: Era, Ambla (kunstlæder)	933-161	2.764
	Stof 2: Blazer, Fame, Patina	933-162	3.167
	Stof 3: Palette (kunstlæder), Synergy	933-163	3.673
	Stof 4: Comfort, Divina, Divina Melange	933-164	3.876
	Stof 5: Kundestof (min. stofbredde 47 cm) (arbejds løn + materialer, ekskl. stof)	933-160	2.329
CALL Ø90 cm - højde 48,5 cm			
	Stof 1: Era, Ambla (kunstlæder)	934-161	4.684
	Stof 2: Blazer, Fame, Patina	934-162	7.078
	Stof 3: Palette (kunstlæder), Synergy	934-163	8.662
	Stof 4: Comfort, Divina, Divina Melange	934-164	9.572
	Stof 5: Kundestof (min. stofbredde 92 cm) (arbejds løn + materialer, ekskl. stof)	934-160	3.197
CALL Ø135 cm - højde 48,5 cm			
	Stof 1: Era, Ambla (kunstlæder)	935-161	6.741
	Stof 2: Blazer, Fame, Patina	935-162	10.278
	Stof 3: Palette (kunstlæder), Synergy	935-163	13.787
	Stof 4: Comfort, Divina, Divina Melange	935-164	13.920
	Stof 5: Kundestof (min. stofbredde 137 cm) (arbejds løn + materialer, ekskl. stof)	935-160	4.482

CALL puffer med bord

CALL Puf: Ø45 cm - højde 48,5 cm Bord: Ø40 cm - bordhøjde fra gulv 69,5 cm			
	Stof 1: Era, Ambla (kunstlæder)	930-161	3.588
	Stof 2: Blazer, Fame, Patina	930-162	4.145
	Stof 3: Palette (kunstlæder), Synergy	930-163	4.515
	Stof 4: Comfort, Divina, Divina Melange	930-164	4.718
	Stof 5: Kundestof (min. stofbredde 47 cm) (arbejds løn + materialer, ekskl. stof)	930-160	3.133
CALL Puf: Ø90 cm - højde 48,5 cm Bord: Ø54 cm - bordhøjde fra gulv 69,5 cm			
	Stof 1: Era, Ambla (kunstlæder)	931-161	5.762
	Stof 2: Blazer, Fame, Patina	931-162	8.189
	Stof 3: Palette (kunstlæder), Synergy	931-163	9.774
	Stof 4: Comfort, Divina, Divina Melange	931-164	10.684
	Stof 5: Kundestof (min. stofbredde 92 cm) (arbejds løn + materialer, ekskl. stof)	931-160	4.257
CALL Puf: Ø135 cm - højde 48,5 cm Bord: Ø74 cm - bordhøjde fra gulv 69,5 cm			
	Stof 1: Era, Ambla (kunstlæder)	932-161	8.290
	Stof 2: Blazer, Fame, Patina	932-162	11.796
	Stof 3: Palette (kunstlæder), Synergy	932-163	14.154
	Stof 4: Comfort, Divina, Divina Melange	932-164	15.435
	Stof 5: Kundestof (min. stofbredde 137 cm) (arbejds løn + materialer, ekskl. stof)	932-160	5.944

Loungeborde

Bordkantprofil:
Affaset kant



Standard kantlak:

Lakerede affasede kanter i samme farve som pladen - laminat bøg og birk dog med klar kantlak.
Du kan uden beregning vælge sort, hvid, lys grå eller antracit kantlak uafhængig af bordpladens farve.

Speciallakerede kanter:

2.500 kr. bruttotillæg pr. produktion uanset pladeantal. Husk at oplyse RAL farve.

Pladetykkelse: 19 mm mdf

Farver/finish bordplader:



Laminat: Bøg, Birk, Hvid, Lys grå, Antracit, Sort

BEN

Benfarve: Sortlakerede, ubehandlede eller olierede massive egeben 45 eller 50 cm inkl. bordplade
Benhøjde: (de 2 forskellige højder muliggør, at bordene kan skubbes ind under hinanden).

Benfacon: Koniske Ø2,2-4 cm

Loungeborde - runde og plekterformede

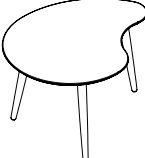
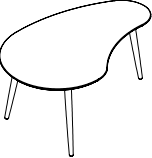
				Laminat Bøg, Birk, Hvid, Lys grå, Antracit, Sort
	Ø45 cm loungebord	Højde 45 cm	50145	628
	Ø55 cm loungebord	Højde 45 cm	50155	779
	Ø65 cm loungebord	Højde 50 cm	50165	931
	Plekterformet loungebord	74 x 60 cm Højde 45 cm	50140	974
	Plekterformet loungebord	104 x 67 cm Højde 50 cm	50141	1.136
<i>OSB! Husk at vælge Sortlakerede, Ubehandlede eller Olierede massive egeben.</i>				





TEMPO SKRANKER



Model no.:
19192 + 19853 + 19193 + 19852



Model no.:
19162 + 19854 + 19200 + 19857 +
19131 + 19851 + 19182 + 19852



Model no.:
19124 + 19853 + 19182 + 19851 +
19122 + 19851 + 19192 + 19852

FOCUS UNIVERSALSKRANKER



Model no.:
5201



Model no.:
5200



Model no.:
5200

COVER SKRANKER



Model no.:
10100 + 15525 + 5450COVER



Model no.:
11100 + 2x11413 + 17030 + 2x14000 +
14100 + 12500 + 5x18001 + 2x18002



Model no.:
15700 + 14020 + 2x18000 +
14020 + 14000

SKRANKER OG RECEPTION



TEMPO skranker Design: Busk+Hertzog

Paneler: 22 mm mdf
Farver/finish: 3D Laminering:



Features: Skranker i 3 højder: 72, 79 og 110 cm
Mulighed for integrerede elektriske højdejusterbare moduler
Mulighed for montering af lys i skrankeudhæng
Mulighed for indgravering af f.eks. firmanavn direkte i laminat
Alle bordplader med kabelgennemføring
Skranketoppe med eller uden udskæring til computermonitor

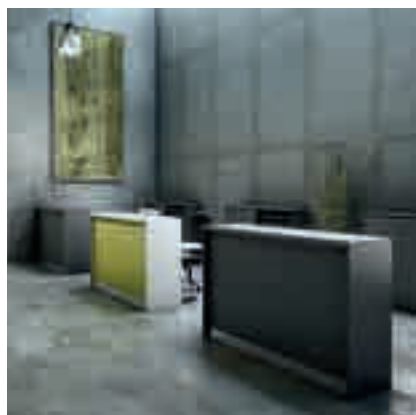

FOCUS universalskranker Design: Busk+Hertzog

- til f.eks. butik, udstilling, indgangspartier, reception og interne arbejdsskranker

Paneler: 32 mm paneler
Farver/finish:

Top: Laminat:

Sider: Laminat:

Fronter: Laminat:



For øvrige farver er tillægget 2.185 kr. brutto pr. farve.
Oplys RAL eller NCS kode.

Fodspark: Alufolie

Features: Mulighed for flere farvekombinationer – vælg top, sider og frontplade
Mulighed for præcise NCS/RAL farvønsker på frontplader (f.eks. logo-/firmafarve)
Mulighed for indretning med ARKI+ og JIVE reoler samt skriveborde
Mulighed for afkortning i højden og bredden mod et tillæg



COVER skranker Design: Busk+Hertzog

Paneler: 22 mm mdf
Farver/finish: 3D Laminering:

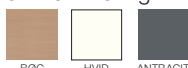

Features: Skrankemoduler med integreret arkivering - med eller uden låsbare skydedøre
Moduler med eller uden hærdet glastop
Moduler med eller uden frontmonterede taske-/aflastningshylde i hærdet glas
Mulighed for indgravering af f.eks. firmanavn direkte i laminat.
Specialtilpassede og programmerede eljusterbare borde
Skranketoppe med linoleum



COVER skranker kan laves i specialmål mod et tillæg.

TEMPO modulopbyggede skranke

Pladetykkelse: 22 mm mdf
Højder: 72, 79 og 110 cm
Finish: 3D laminering:
Bøg, Hvid og Antracit

Features: - Mulighed for montering af lys i skrankeudhæng
- Mulighed for indgravning af f.eks. firmanavn direkte i laminat
- Alle bordplader med kabelgennemføring
- Skranketoppe med eller uden udskæring til computermonitor

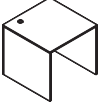

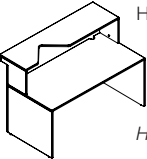
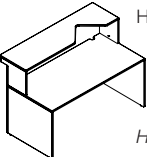
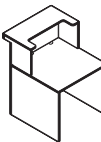
Rektangulær skranke

		3D laminering Bøg, Hvid, Antracit	
Rektangulær skranke uden skranketop inkl. 2 kabelgennemføringer i bordpladen			
	H72 x D80 cm	Længde 80 cm* 19110	5.523
		Længde 120 cm 19120	5.850
		Længde 160 cm 19130	6.715
		Længde 180 cm 19140	6.723
		Længde 200 cm 19150	7.017
<i>HUSK at bestille gavle</i> * Kun en kabelgennemføring i længde 80 cm			
Rektangulær skranke med skranketop inkl. 2 kabelgennemføringer i bordpladen			
	H110/72 x D80/92 cm	Længde 80 cm 19112	7.516
		Længde 120 cm 19122	7.675
		Længde 160 cm 19132	8.845
		Længde 180 cm 19142	9.211
		Længde 200 cm 19152	9.540
<i>HUSK at bestille gavle</i>			
Rektangulær skranke med udskæring - VENSTRE inkl. 2 kabelgennemføringer i bordpladen			
	H110/72 x D80/92 cm	Længde 120 cm 19123	7.817
		Længde 160 cm 19133	7.983
		Længde 180 cm 19143	9.199
		Længde 200 cm 19153	9.579
	<i>HUSK at bestille gavle</i>		
Rektangulær skranke med udskæring - HØJRE inkl. 2 kabelgennemføringer i bordpladen			
	H110/72 x D80/92 cm	Længde 120 cm 19124	7.817
		Længde 160 cm 19134	7.983
		Længde 180 cm 19144	9.200
		Længde 200 cm 19154	9.579
	<i>HUSK at bestille gavle</i>		
Rektangulær skranke med monitorudskæring inkl. 2 kabelgennemføringer i bordpladen			
	H110/72 x D80/92 cm	Længde 80 cm 19113	7.817
		Udskæring 53 cm	
<i>HUSK at bestille gavle</i>			

• Venligst medsend skitse til jeres ordre, så sørger vi for, at I får de rigtige sider med til jeres skranke.

• Når moduler stilles i forlængelse af hinanden, kan der opnås "knæfri" eller indtrukne sider, hvor siderne ikke er i bordpladens fulde dybde.

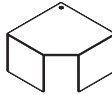
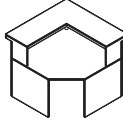
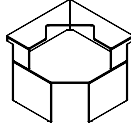
Hjørnemodel

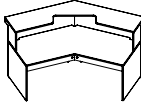
		3D laminering Bøg, Hvid, Antracit	
90 graders hjørnemodul uden skranketop inkl. 1 kabelgennemføring i bordpladen			
	H72 x D120 x L120 cm	19181	6.621
	<i>HUSK at bestille gavle</i>		
90 graders hjørnemodul med skranketop inkl. 1 kabelgennemføring i bordpladen			
	H110/72 x D120/132 x L120/132 cm	19182	10.385
	<i>HUSK at bestille gavle</i>		
90 graders hjørnemodul med monitorudskæring inkl. 1 kabelgennemføring i bordpladen			
	H110/72 x D120/132 x L120/132 cm	19183	10.385
	<i>HUSK at bestille gavle</i>		
135 graders hjørnemodul uden skranketop inkl. 1 kabelgennemføring i bordpladen			
	H72 x D80 x L200 cm	19191	7.374
	<i>HUSK at bestille gavle</i>		
135 graders hjørnemodul med skranketop inkl. 1 kabelgennemføring i bordpladen			
	H110 x D80/92 x L200 cm	19192	11.909
	<i>HUSK at bestille gavle</i>		
135 graders hjørnemodul med monitorudskæring inkl. 1 kabelgennemføring i bordpladen			
	H110 x D80/92 x L200 cm	19193	11.909
	<i>HUSK at bestille gavle</i>		

GAVLSÆT til rektangulære samt 90 og 135 graders moduler - set fra "brugersiden"

		3D laminering Bøg, Hvid, Antracit	
Begge sider fuld dybde	- 80 cm	19850	Inkl.
Begge sider	- 40 cm	19858	Inkl.
Venstre side 80 cm	- Højre side 40 cm	19854	Inkl.
Venstre side 40 cm	- Højre side 80 cm	19855	Inkl.

Combiskrankemodul - venstre

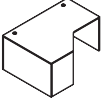
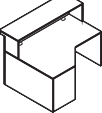
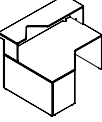
		3D laminering Bøg, Hvid, Antracit	
Combiskrankemodul uden skranketop - VENSTRE inkl. 2 kabelgennemføringer i bordpladen			
	H72 x D120 cm	Længde 160 cm 19161 Længde 200 cm 19171	7.099 7.536
<i>HUSK at bestille gavle</i>			
Combiskrankemodul med skranketop - VENSTRE inkl. 2 kabelgennemføringer i bordpladen			
	H110/72 x D120/132 cm	Længde 160 cm 19163 Længde 200 cm 19173	10.324 10.625
<i>HUSK at bestille gavle</i>			
Combiskrankemodul med udskæring - VENSTRE inkl. 2 kabelgennemføringer i bordpladen			
	H110/72 x D120/132 cm	Længde 160 cm 19165 Længde 200 cm 19175	10.324 10.625
<i>HUSK at bestille gavle</i>			

Combiskrankemodul - højre

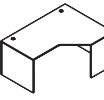
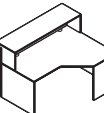
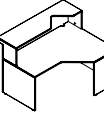
		3D laminering Bøg, Hvid, Antracit	
Combiskrankemodul uden skranketop - HØJRE inkl. 2 kabelgennemføringer i bordpladen			
	H72 x D120 cm	Længde 160 cm 19160 Længde 200 cm 19170	7.099 7.536
<i>HUSK at bestille gavle</i>			
Combiskrankemodul med skranketop - HØJRE inkl. 2 kabelgennemføringer i bordpladen			
	H110/72 x D120/132 cm	Længde 160 cm 19162 Længde 200 cm 19172	10.324 10.625
<i>HUSK at bestille gavle</i>			
Combiskrankemodul med udskæring - HØJRE inkl. 2 kabelgennemføringer i bordpladen			
	H110/72 x D120/132 cm	Længde 160 cm 19164 Længde 200 cm 19174	10.324 10.625
<i>HUSK at bestille gavle</i>			

		3D laminering Bøg, Hvid, Antracit	
GAVLSÆT til ventrevendte combiskranke - set fra "brugersiden"			
Begge sider 40 cm		19858	Inkl.
Venstre side 40 cm - Højre side 80 cm		19855	Inkl.
Venstre side 52,8 cm - Højre side 40 cm		19856	Inkl.
Venstre side 52,8 cm - Højre side 80 cm		19853	Inkl.

		3D laminering Bøg, Hvid, Antracit	
GAVLSÆT til højrevendte combiskranke - set fra "brugersiden"			
Begge sider 40 cm		19858	Inkl.
Venstre side 40 cm - Højre side 52,8 cm		19857	Inkl.
Venstre side 80 cm - Højre side 40 cm		19854	Inkl.
Venstre side 80 cm - Højre side 52,8 cm		19852	Inkl.

Aflastningsbord

		3D laminering Bøg, Hvid, Antracit	
Aflastningsbord til combiskranke			
	H72 x D55 cm	Længde 90 cm 19200 Længde 120 cm 19210	2.148 2.340
<i>HUSK at bestille gavle (inkl. i prisen)</i>			

Ekspeditionsbord

		3D laminering Bøg, Hvid, Antracit	
Lav ekspeditionsmodul - Skrankehøjde 79 cm			
	H79/72 x D80 cm	Længde 120 cm 19121 Længde 160 cm 19131	7.803 8.655
<i>HUSK at bestille gavle (inkl. i prisen)</i>			

		3D laminering Bøg, Hvid, Antracit	
GAVLSÆT til aflastningsbord - set fra "brugersiden"			
Begge sider	- 52,8 cm	19851	Inkl.
Begge sider	- 40 cm	19858	Inkl.
Venstre side 52,8 cm	- Højre side 40 cm	19856	Inkl.
Venstre side 40 cm	- Højre side 52,8 cm	19857	Inkl.

		3D laminering Bøg, Hvid, Antracit	
GAVLSÆT til ekspeditionsbord - set fra "brugersiden"			
Begge sider fuld dybde	- 80 cm	19850	Inkl.
Begge sider	- 40 cm	19858	Inkl.
Venstre side 80 cm	- Højre side 40 cm	19854	Inkl.
Venstre side 40 cm	- Højre side 80 cm	19855	Inkl.

TEMPO med integreret el-justerbar bordplade

FUMAC[®]
Design: Busk+Hertzog

Pladetykkelse: 22 mm mdf
Højder: 72 og 110 cm
Højdejustering: Integreret bordplade justerbar fra 69,5-100 cm
Bordpladedybde: Altid 75 cm i el-justerbare skranke
Finish: 3D laminering: Bøg, Hvid og Antracit

Features: - Mulighed for montering af lys i skrankeudhæng
- Mulighed for indgravering af f.eks. firmanavn direkte i laminat
- Skranketoppe med eller uden udskæring til computermonitor

Rektangulær skranke med skranketop

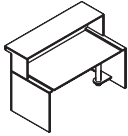
		3D laminering Bøg, Hvid, Antracit		
Rektangulær skranke med skranketop inkl. 2 kabelgennemføringer i bordpladen				
	H110/72 x D80 cm	Længde 160 cm	19132HS	13.367
		Længde 180 cm	19142HS	13.751
		Længde 200 cm	19152HS	14.093
<p><i>HUSK at bestille gavle</i> <i>OBS! Bordpladestørrelse er</i> <i>20 cm mindre end modulmål</i></p>				

• **Bordpladelængde:** Altid 20 cm kortere end det ydre modulmål.
Eks. Bordpladen i 160 cm bredt modul er 140 cm lang.

• **Bordpladedybde:** Altid 75 cm i el-justerbare skranke.

Rektangulær skranke med skranketop

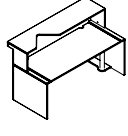
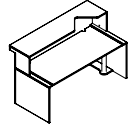
		3D laminering Bøg, Hvid, Antracit		
Rektangulær skranke med udskæring - VENSTRE inkl. 2 kabelgennemføringer i bordpladen				
	H110/72 x D80 cm	Længde 160 cm	19133HS	13.367
		Længde 180 cm	19143HS	13.751
		Længde 200 cm	19153HS	14.093
<p><i>HUSK at bestille gavle</i> <i>OBS! Bordpladestørrelse er</i> <i>20 cm mindre end modulmål</i></p>				
Rektangulær skranke med udskæring - HØJRE inkl. 2 kabelgennemføringer i bordpladen				
	H110/72 x D80 cm	Længde 160 cm	19134HS	13.367
		Længde 180 cm	19144HS	13.751
		Længde 200 cm	19154HS	14.093
<p><i>HUSK at bestille gavle</i> <i>OBS! Bordpladestørrelse er</i> <i>20 cm mindre end modulmål</i></p>				

		3D laminering Bøg, Hvid, Antracit	
GAVLSÆT til elektriske moduler - set fra "brugersiden"			
Begge sider fuld dybde - 80 cm	19850HS	Inkl.	
Begge sider indtrukne - 47 cm	19858HS	Inkl.	

FOCUS universalskranker

Pladetykkelse: 32 mm

Farver/finish:

Top: Laminat: Bøg, Birk, Hvid, Antracit

Sider: Laminat: Bøg, Birk, Hvid, Antracit

Farver/finish fronter:

Laminat: Bøg, Birk, Hvid, Antracit

Lak: Hvid, Antracit, Sort

Lak (NCS farvekoder): Lys grå S1500-N, Lys gul S1030-Y,

Orangerød S2075-Y60R, Rød S2570-Y90R, Lys grøn S3030-G60Y,

Mørk grøn S5020-G30Y, Lys blå S3020-B30G, Mørk blå S5020-B10G

For øvrige farver er tillægget 2.185 kr. brutto pr. farve.

Oplys RAL eller NCS kode.

Fodspark: Alufolie

Features:

- Mulighed for flere farvekombinationer – vælg top, sider og frontplade
- Mulighed for præcise NCS/RAL farveønsker på frontplader (f.eks. logo-/firmafarve)
- Mulighed for indretning med ARKI+ og JIVE reoler samt skriveborde
- Mulighed for afkortning i højde og bredde

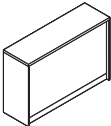
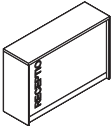
		Laminat Bøg, Birk, Hvid, Antracit	Lak+Mix Hvid, Antracit + front i sort og 8 NCS farver
Universal skranke			
	H110 x D52 x L169 cm (H107xD42,5xL162 cm indvendige mål)	5200	7.072
			7.737
Universal skranke med monteret tekst: RECEPTION			
	H110 x D52 x L169 cm (H107xD42,5xL162 cm indvendige mål)	5201	8.275
			8.942

Bemærk:

Tillæg for afkortning i højden og i bredden er 1.500 kr. brutto.





COVER modulopbyggede skranke



FUMAC
Design: Busk+Hertzog

Pladetykkelse: 22 mm mdf
Finish: 3D laminering:
Bøg, Hvid og Antracit

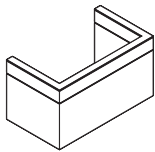
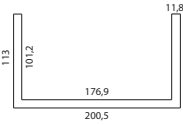
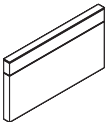
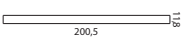
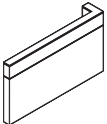
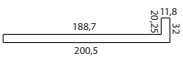
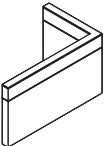
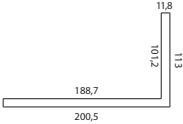
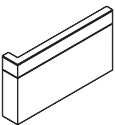
Features: - Skrankemoduler med integreret arkivering - med eller uden låsbare skydedøre
- Moduler med eller uden hærdet, frosted mat glastop (1,2 cm)
- Moduler med eller uden frontmonteret taske-/afslætningshylde i hærdet, frosted mat glas (1,2 cm)
- Mulighed for indgravning af f.eks. firmanavn direkte i laminat
- Specialtilpassede og programmerede eljusterbare borde
- Skranketoppe med linoleum

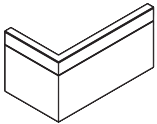
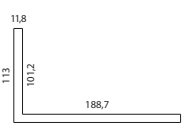
Specialmål: 6.250 kr. pr. ændring pr. modul

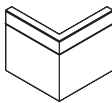
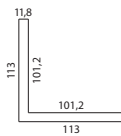
		3D laminering Bøg, Hvid, Antracit	
Skrankevæg til hæve-/sænkebord eller skrivebord	 B200,5 x D113 x H110 cm 	10100	21.864
Skrankevæg - lige stykke	 B200,5 x D11,8 x H110 cm 	11000	13.846
Skrankevæg med kort vinkel - 32 cm venstre	 B200,5 x D32 x H110 cm 	11100	13.846
Skrankevæg med vinkel - 113 cm venstre	 B200,5 x D113 x H110 cm 	11113	16.398
Skrankevæg med kort vinkel - 32 cm højre	 B200,5 x D32 x H110 cm 	11200	13.846
Skrankevæg med vinkel - 113 cm højre	 B200,5 x D113 x H110 cm 	11213	16.398

		3D laminering Bøg, Hvid, Antracit	
Skrankevæg med vinkel	 B113 x D113 x H110 cm 	11313	16.398
Skrankevæg med kort vinkel	 B32 x D32 x H110 cm 	11413	10.933

Frontdiske til påmontering på skrankevægge

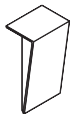
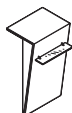
		3D laminering Bøg, Hvid, Antracit	
Frontdisk	 Flademål af skranketop: B60 x D46 cm 15500 <i>Det anbefales, at skrankevægge med frontdiske påmonteres er fastgjorte til andre vægge eller moduler.</i>		6.195
Frontdisk med glashylde	 Flademål af skranketop: B60 x D46 cm 15525 <i>Det anbefales, at skrankevægge med frontdiske påmonteres er fastgjorte til andre vægge eller moduler.</i>		6.739



Samleliste / afstandsstykke

		Lak Hvid, Antracit	
Samleliste/afstandsstykke	 Mål: 1 x 10 x 107,8 cm 18001 <i>Passer til model 11100 / 11113 / 11200 / 11213 / 11313 / 11413</i>		358

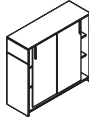

• Tilpasning af COVER skranke: 6.250 kr. pr. ændring (pr. modul)

COVER modulopbyggede skranker

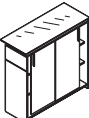

120 cm skranker med integreret arkivering

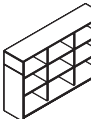
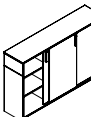
			3D laminering Bøg, Hvid, Antracit
	Skrankemodul med integreret arkivering - 6 rum B120 x D41,5 x H110 cm	14000	10.933
	Skrankemodul med integreret arkivering - 6 rum 2 skydedøre B120 x D41,5 x H110 cm	Uden lås 14100 Med lås 14100L	14.943 15.503
	Skrankemodul med integreret arkivering - 6 rum med glastop B120 x D41,5 x H114 cm	14020	15.122
	Skrankemodul med integreret arkivering - 6 rum 2 skydedøre - med glastop B120 x D41,5 x H114 cm	Uden lås 14120 Med lås 14120L	19.129 19.694

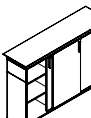
175 cm skranker med integreret arkivering

			3D laminering Bøg, Hvid, Antracit
	Skrankemodul med integreret arkivering - 9 rum - B175 x D41,5 x H110 cm	12500	13.120
	Skrankemodul med integreret arkivering - 9 rum - 3 skydedøre B175 x D41,5 x H110 cm	Uden lås 12600 Med lås 12600L	19.129 19.858
	Skrankemodul med integreret arkivering - 9 rum - med glastop B175 x D41,5 x H114 cm	12515	19.129
	Skrankemodul med integreret arkivering - 9 rum - 3 skydedøre - med glastop B175 x D41,5 x H114 cm	Uden lås 12615 Med lås 12615L	25.143 25.871

Skranketoppe i 38 mm mdf i linoleum til skabe

			Linoleum Sort, Antracit
	Skranketoppe med glashylde - bredde 60 cm Til model 14000/14100 og 12500/12600	15600	2.247
	Skranketoppe med glashylde - bredde 120 cm Til model 14000/14100 og 12500/12600	15700	3.801







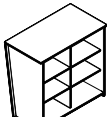

Ekstra hylde til 120/175 cm brede moduler

			3D laminering Bøg, Hvid, Antracit
	Ekstra hylde Til 120 cm Til 175 cm	1045 1041	528 326

Samleliste / afstandsstykke

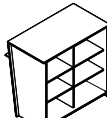
			Lak Hvid, Antracit
	Samleliste/afstandsstykke Mål: 2,8 x 10 x 107,8 cm Passer til model 14000 / 14100 / 14020 / 14120 / 12500 / 12600 / 12515 / 12615	18000	363
	Mål: 3,2 x 10 x 107,8 cm Passer til model 17000 / 17100 / 17030 / 17130	18002	662

Frontdiske med skrå front og integreret arkivering

			3D laminering Bøg, Hvid, Antracit
	Skrankemodul med integreret arkivering - 6 rum B124,8 x D68,5 x H114 cm	Uden skydedøre 17000 Med skydedøre 17100	15.670 19.678
	Modul uden skydelåger		
	Modul med skydelåger		
	Modul set fra front		
	Skrankemodul med integreret arkivering - 6 rum med fronthyldede i glas B124,8 x D68,5 x H114 cm	Uden skydedøre 17030 Med skydedøre 17130	16.398 20.406
	Modul uden skydelåger		
	Modul med skydelåger		
	Modul set fra front		

InLINE skriveborde til COVER skranker

FUMAC®

Standard bordkantprofil:
Affaset kant (1)



Special bordkantprofil:
Tillæg for abs kanter (2+3):
625 kr. bruttotillæg pr. plade.



Se abs standardfarver
på farvekort bagerst.

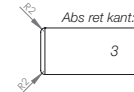

Standard kantlak:

Lakerede affasede kanter i samme farve som pladen - finerede plader samt laminat bøg og birk dog med klar kantlak.
Du kan uden beregning vælge sort, hvid, lys grå eller antracit kantlak uafhængig af bordpladens farve (dog ikke på finerede plader).

Speciallakerede kanter:
2.500 kr. bruttotillæg pr. produktion uanset pladeantal. Husk at oplyse RAL farve.

Pladetykkelse: 22 mm mdf

Farver/finish bordplader:

Finer: Bøg, Birk, Eg
Laminat: Bøg, Birk, Hvid, Lys grå, Antracit, Sort
Linoleum: Sandgrå, Lys grå, Mørk grå, Antracit, Sort
Nanolaminat: Hvid, Sort

InLINE STEL

Stelfarve: Hvid, Alu, Krom, Sort samt Mix
Højdejustering: Fast 72 cm
Elektrisk 72-110 cm (2-leddet)
- inkl. anti squeeze
Ø7 cm
Løfter ca. 80 kg pr. søjle
2 motorer
Motor:
Hastighed i vanding: 32 mm/sek
Flex sargrammer: Tilpasset bordplader 120 til 200 cm
Betjeningspanel: Fingertouch (standard)
Valgfri placering

InLINE borde til COVER brug

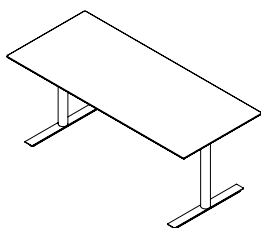

Rektangulær bord

175 x 100 cm inkl. fast højde stel
170 x 100 cm inkl. 2-leddet stel
Bemærk! De 2-leddede el-borde er kodede til ikke at gå højere op end skrankevæggen (110 cm)

6108COVER
6308COVER

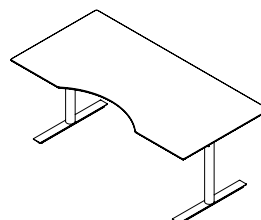

Multibord

175 x 100 cm inkl. fast højde stel
170 x 100 cm inkl. 2-leddet stel
Bemærk! De 2-leddede el-borde er kodede til ikke at gå højere op end skrankevæggen (110 cm)

6112COVER
6312COVER

OBS!

Husk at vælge Hvid, Alu, Sort, Krom* eller Mix stel.
*Tillæg for 2 krom fødder: 250,- kr. Tillæg for 2 krom søjler: 750,- kr.

Af hensyn til sikkerhed er max tilladte bordpladestr. 170 cm ved 2-leddet stel. Ved skriveborde med faste stel er max bordpladelængde 175 cm.

	Finer Bøg, Birk, Eg Laminat Bøg, Birk, Hvid, Lys grå, Antracit, Sort	Linoleum Sandgrå, Lys grå, Mørk grå, Antracit, Sort	Nanolaminat Hvid, Sort Linoleum Ikke standardfarver
	Leveres med affaset kant som standard (1). Mod tillæg kan abs kant (2 eller 3) tilvælges (se priser og muligheder overst).		
	3.895 6.330	4.393 6.828	4.912 7.314
	3.895 6.330	4.393 6.828	4.912 7.314

SQUARE skriveborde til COVER skranker

Design: Busk+Hertzog

Standard bordkantprofil:
Affaset kant (1)



Special bordkantprofil:
Tillæg for abs kanter (2+3):
625 kr. bruttotillæg pr. plade.



Se abs standardfarver
på farvekort bagerst.

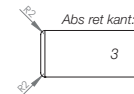

Standard kantlak:

Lakerede affasede kanter i samme farve som pladen - finerede plader samt laminat bøg og birk dog med klar kantlak.
Du kan uden beregning vælge sort, hvid, lys grå eller antracit kantlak uafhængig af bordpladens farve (dog ikke på finerede plader).

Speciallakerede kanter:
2.500 kr. bruttotillæg pr. produktion uanset pladeantal. Husk at oplyse RAL farve.

Pladetykkelse: 22 mm mdf

Farver/finish bordplader:

Finer: Bøg, Birk, Eg
Laminat: Bøg, Birk, Hvid, Lys grå, Antracit, Sort
Linoleum: Sandgrå, Lys grå, Mørk grå, Antracit, Sort
Nanolaminat: Hvid, Sort

SQUARE STEL

Stelfarve: Hvid, Alu, Krom, Sort samt Mix
Højdejustering: Fast 72 cm
Elektrisk 72-110 cm (2-leddet)
- inkl. anti squeeze
7x7 cm (6x6 cm ved 2-leddet)
Løfter ca. 80 kg pr. søjle
2 motorer
Motor:
Hastighed i vanding: 35 mm/sek
Flex sargrammer: Tilpasset bordplader 120 til 200 cm
Betjeningspanel: Fingertouch (standard)
Valgfri placering

SQUARE borde til COVER brug

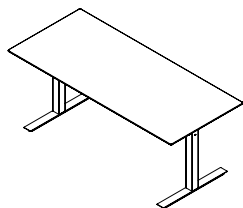

Rektangulær bord

175 x 100 cm inkl. fast højde stel
170 x 100 cm inkl. 2-leddet stel
Bemærk! De 2-leddede el-borde er kodede til ikke at gå højere op end skrankevæggen (110 cm)

6608COVER
6808COVER

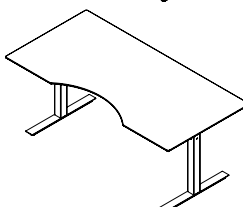

Multibord

175 x 100 cm inkl. fast højde stel
170 x 100 cm inkl. 2-leddet stel
Bemærk! De 2-leddede el-borde er kodede til ikke at gå højere op end skrankevæggen (110 cm)

6612COVER
6812COVER

OBS!

Husk at vælge Hvid, Alu, Sort, Krom* eller Mix stel.
*Tillæg for 2 krom fødder: 250,- kr. Tillæg for 2 krom søjler: 750,- kr.

Af hensyn til sikkerhed er max tilladte bordpladestr. 170 cm ved 2-leddet stel. Ved skriveborde med faste stel er max bordpladelængde 175 cm.

	Finer Bøg, Birk, Eg Laminat Bøg, Birk, Hvid, Lys grå, Antracit, Sort	Linoleum Sandgrå, Lys grå, Mørk grå, Antracit, Sort	Nanolaminat Hvid, Sort Linoleum Ikke standardfarver
	Leveres med affaset kant som standard (1). Mod tillæg kan abs kant (2 eller 3) tilvælges (se priser og muligheder overst).		
	3.895 6.330	4.393 6.828	4.912 7.314
	3.895 6.330	4.393 6.828	4.912 7.314



MATERIALEINFORMATION

Alle bordplader er fremstillet af mdf eller spånplader i henhold til E1 godkendt standard.

Specielt om finer:

Hos FUMAC anvender vi som standard følgende finertyper: Bøg (EU), birk (EU) samt eg (EU). Fineren er sorteret hos vores leverandører og selekteres yderligere ved modtagelsen for at opnå det størst mulige match i vores produkter. Lågesæt skæres ud fra samme finer, så der opnås samme struktur på det enkelte møbel. Vi kan dog ikke garantere, at møblerne hver for sig har samme farve eller finerstruktur, da der er tale om naturprodukter. Alle delemler har altid samme finerretning, så en så vidt mulig ensartethed forekommer uanset købstidspunktet. Evt. mindre ensartet finer anvendes på ikke synlige flader, således at resourcespildet hele tiden minimeres mest muligt. Vi benytter kun finer og træ fra kontrollerede skovbrug.

Specielt om reoler med lakerede overflader:

'Beskyt altid din reol, som var det lakken på din bil', dvs. behandl dine lakerede møbler med omhu. FUMAC anbefaler, at der anvendes hyldeksånere på overflader, hvor der er en høj gnidningsfrekvens (f.eks. fra brevordnere eller genstande med hårde kanter). Alle lakerede FUMAC reoler har en hvid grundplade til lyse farver og en antracit grundplade til mørke farver, således at en flot, klar og ensartet overflade opnås. Samtidig minimeres synligheden af eventuelle mindre ridser. Farverne hvid, antracit og sort lakeres med UV og har en glansværdi på ca. 25. Øvrige NSC lakfarver har en højere glansværdi, hvilket vil kunne ses, hvis møblerne sættes direkte mod hinanden.

Specielt om linoleum:

Anvendes på FUMAC bordplader i mdf. Standardfarverne er antracit, lys grå, sandgrå, mørk grå og sort linoleum. Nuanceforskelle kan forekomme, da linoleum er et naturprodukt. Ved større indretninger kan der gives tilbud på andre farver. Linoleum er et naturligt og miljøvenligt materiale med en mat overflade. Det er antistatisk, og farverne falmer ikke med tiden. Før ibrugtagning skal bordpladen behandles med linoleumspleje eller Monel. Daglig rengøring foretages med en fugtig klud med et neutralt rengøringsmiddel. Ved kraftigere tilsmudsning anvendes et neutralt rengøringsmiddel i den rette opløsning. Skyl efter med rent vand. Påfør herefter klar-til-brug Linoleumspleje (eks. Monel). Brug IKKE olie, lak eller lign. For at hindre fastsiddende pletter skal der anvendes bordskånere under kop og glas etc.

Specielt om laminat:

Anvendes på FUMAC bordplader i mdf. Til daglig vedligeholdelse benyttes en microfiberklud og lunkent vand evt. med et mildt universalt rengøringsmiddel. Til grundig rengøring af alle typer laminat anbefaler vi laminatrens og en melaminsvamp. Vi anbefaler at undgå brug af sulfo i den daglige rengøring, da det efterlader en hinde på overfladen. Der bør ikke anvendes slibende rengøringsmidler som f.eks. skurepulver eller ætsende rengøringsmidler. Et par dråber isopropylalkohol på en ren klud kan være en hjælp til fjernelse af blækmærker o.lign. Bemærk isopropylalkohol må kun benyttes direkte på laminater og ikke på lakerede overflader som f.eks. kanter. Efter rensning skal overfladen vaskes grundigt med rent vand og poleres med en tør, blød klud. Vinduespudsemidler eller et par dråber eddike på et vaskeskind er glimrende til at fjerne evt. fedtpletter. Laminatoverflader er modtagelige for ridser og BØR ALDRIG anvendes som skære- eller snitteflader. Evt. ridser kan ikke efterfølgende repareres.

Specielt om nanolaminat:

Anvendes på FUMAC bordplader i mdf. Standardfarverne er sort og hvid. Nanolaminat overfladen er supermat og ekstra modstandsdygtig overfor ridser og slidtage. Overfladen er silkeblød at røre ved og det er svært at se aftryk efter berøring. Overfladen har desuden en lav refleksionsgrad ligesom at dekor-laget er nano-behandlet hele vejen igennem. Til daglig vedligeholdelse benyttes en microfiberklud og lunkent vand evt. med et mildt universalt rengøringsmiddel. Til grundig rengøring af alle typer laminat anbefaler vi laminatrens og en melaminsvamp. Vi anbefaler at undgå brug af sulfo i den daglige rengøring, da det efterlader en hinde på overfladen. Der bør ikke anvendes slibende rengøringsmidler som f.eks. skurepulver eller ætsende rengøringsmidler. Et par dråber isopropylalkohol på en ren klud kan være en hjælp til fjernelse af blækmærker o.lign. Bemærk isopropylalkohol må kun benyttes direkte på laminater og ikke på lakerede overflader som f.eks. kanter. Efter rensning skal overfladen vaskes grundigt med rent vand og poleres med en tør, blød klud. Vinduespudsemidler eller et par dråber eddike på et vaskeskind er glimrende til at fjerne evt. fedtpletter. Nanolaminatoverflader BØR ALDRIG anvendes som skære- eller snitteflader. Småridser i overfladen kan 'heales'.

FARVEKORT

Der tages forbehold for farvegengivelse samt forskelle i materialeoverflader.

Alle farvekoder er tilnærmede farvekoder.

FINER

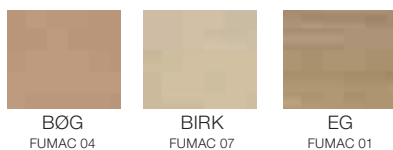

LAMINAT

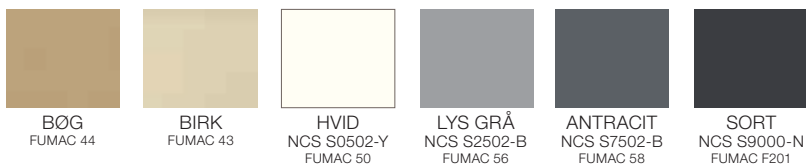

DECOR LAMINAT

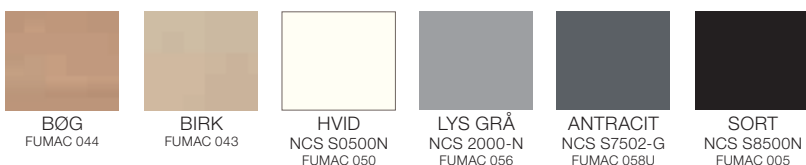

LINOLEUM



NANOLAMINAT

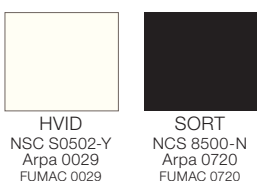

LAK



ABS STANDARD

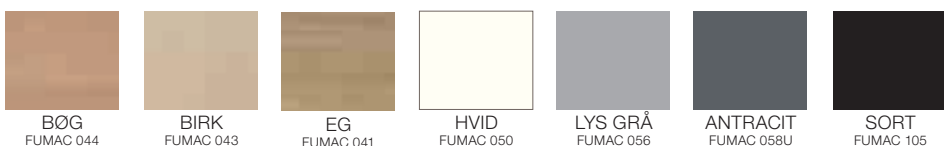

FARVEDE FRONTER

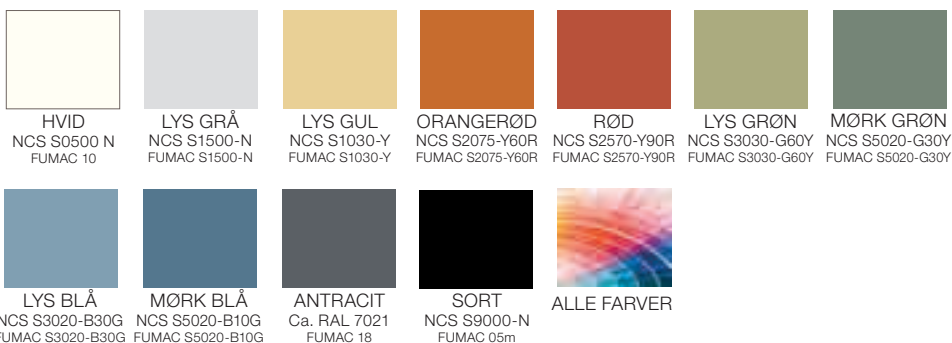

STELFARVER

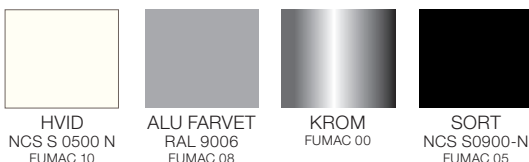



GENERELLE SALGS- OG LEVERINGSBETINGELSER

1. Anvendelsesområde

Nedenstående salgs- og leveringsbetingelser er gældende, såfremt de ikke specifikt er ændret gennem en skriftlig aftale parterne imellem.

2. Tilbud

Tilbud er gældende 30 dage fra tilbudsdatoen.

3. Ordre og ordrebekræftelse

Kunden modtager efter ordreaftagelse en ordrebekræftelse, der bedes kontrolleret. Ordren er først endelig accepteret, når skriftlig ordrebekræftelse foreligger. I tilfælde af uoverensstemmelse mellem det aftalte og den fremsendte ordrebekræftelse, bedes dette meddelt FUMAC A/S indenfor 3 arbejdsdage, i modsat fald er ordrebekræftelsen gældende.

4. Priser

Alle priser angives i danske kroner ekskl. moms med mindre andet er angivet. Priserne er faste i aftale/tilbudsperioden, dog tages der forbehold for prisforhøjelser, som følge af væsentlige ændringer i told, skat, afgifter, samt evt. ændringer i valutakurser, råvarepriser m.m.

5. Betalingsbetingelser

20 dage netto. Ved overtrædelse af aftalte betalingsbetingelser beregnes 2% rente pr. påbegyndt måned af forfaldent beløb samt et gebyr på kr. 100,- pr. rykker. I tilfælde af misligholdelse er køber (debitor) forpligtet til at betale alle omkostninger ved fordrings inddrivelse, herunder gebyrer og salærer til advokat, inkassobureau m.v. Køber er ikke berettiget til at modregne eventuelle modkrav mod FUMAC A/S, og har ikke ret til at tilbageholde nogen del af købesummen på grund af modfordringer af nogen art.

6. Ordreaftagelse

Ordre mailles på post@fumac.dk eller faxes +45 86 44 75 92 og skal minimum indeholde følgende:
- Rekv./Ordrenummer
- Varenummer
- Farve
- Antal
- Leveringsadresse
- Ønsket leveringsuge

7. Ejendomsforbehold

FUMAC A/S forbeholder sig ejendomsretten til det solgte, indtil hele købesummen er betalt.

Tilbud, tegninger og andet forbliver FUMAC A/S' ejendom, medmindre andet skriftligt er aftalt og disse kan ikke uden FUMACs accept bringes til tredje mands viden.

8. Leveringsklausuler

Møbler leveres frit i Danmark til FUMACs forhandlere inden for normal arbejdstid. Se desuden §5.
Ved bestilling og levering af udelte leverance til én leveringsadresse gælder følgende:

Levering er kun til fortovskant.

Faktureret værdi ekskl. moms, fragt og eksp. gebyr:

Op til 4.000,- kr.	250,- kr. netto
Over 4.000,- kr.	Frit leveret

Tillægsydelse (kun erhvervs møbler):

Direkte levering til slutkunde	550,- kr. + 40,- kr. pr. engangspalle
Levering på aftalt dato/tidspunkt (+/- 1 time)	550,- kr.
Postforsendelse af ordrer under 1.000 kr.	100,- kr.
Palleramme	50,- kr. pr. palleramme

Leveringstid oplyses af FUMAC A/S efter bedste skøn og mindre afvigelser herfra anses for rettidig levering, se desuden pkt. 12.

Leveringsklausulerne fortolkes i henhold til de ved aftalens indgåelse gældende Incoterms.

9. Service på erhvervs møbler

Service udføres så vidt muligt inden for en arbejdsuge inden for normal arbejdstid. Hvis reservedele eller andet materiale er nødvendigt for at kunne udføre servicen, kan leveringstiden forlænges med typisk 1 uge.
Kørsel afregnes med 375 kr. netto pr. time plus kørselsudgifter i forhold til statens takster. Timesatsen er 475 kr. netto pr. time.
Ved service udenfor normal arbejdstid tillægges overtidsløn på 100%.
FUMAC dækker omkostninger til service, hvis service er dækket af garanti.
Kunden betaler, hvis service ikke er dækket af garanti.

10. Returnering

Varer kan kun returneres efter forudgående aftale og kun i original emballage imod et gebyr på 20% af produktets salgspris. Polster-varer, skranker og specialfremstillede / kundespecifikke varer tages ikke retur. Returnering skal ske franko.

11. Mangler og reklamationer

FUMAC A/S forpligter sig til at afhjælpe alle mangler, som skyldes fejl i konstruktion, materiale eller fremstilling ved efter eget valg at foretage reparation eller omlevering af varerne i overensstemmelse med nedennævnte punkter.
Kunden er ikke berettiget til at hæve købet eller kræve erstatning i anledning af mangler, såfremt FUMAC A/S afhjælper mangler på én af de ovenfor nævnte måder. Mindre knaster, farveforskelle, stærke og svage årringe i træet er et tegn på ægthed og betragtes ikke som mangler.
FUMAC A/S ansvar omfatter kun de mangler, der viser sig inden for 2 år fra den dag, da varen blev leveret til køber.

Køber skal straks efter modtagelsen underkaste varen en grundig undersøgelse, som inkluderer kvantum, vares kvalitet og farve, inden varen tages i anvendelse. Tab som følge af kundens manglende undersøgelse af varen, er FUMAC A/S uvedkommende.

Måtte køber konstatere mangler, skal køber straks skriftligt underrette FUMAC A/S herom. Reklamationer skal være FUMAC A/S i hænde senest 8 dage efter varens modtagelse.

12. Sælgers forsinkelse

Erfarer FUMAC A/S, at vi ikke kan overholde den aftalte leveringstid, eller at forsinkelse fra vores side må anses for sandsynlig, giver vi uden ugrundet ophold køber meddelelse herom og oplyser samtidig årsagen til forsinkelsen samt så vidt muligt det tidspunkt, hvor levering kan påregnes at finde sted. Hvis forsinkelsen med levering skyldes nogen af de i punkt 17 nævnte omstændigheder (force majeure) eller købers handlinger eller undladelser, forlænges leveringstiden i det omfang, hvori det efter omstændighederne skønnes rimeligt.

Denne bestemmelse finder anvendelse uanset, om årsagen til forsinkelsen indtræffer før eller efter udløbet af den aftalte leveringstid.

Køber kan ikke hæve aftalen grundet på leveringsforsinkelse, der kan tilregnes FUMAC A/S, medmindre forsinkelsen overstiger 3 måneder.

Køber kan ikke gøre erstatningsansvar gældende på grund af forsinkelse hos FUMAC A/S.

13. Købers forsinkelse

Erfarer køber, at han ikke vil kunne modtage varerne på den aftalte dag, eller at forsinkelse fra hans side må anses som sandsynlig, skal han straks give FUMAC A/S meddelelse herom og samtidig angive årsagen til forsinkelsen samt så vidt muligt det tidspunkt, hvor modtagelsen kan påregnes at kunne finde sted.

Uanset, at køber undlader at modtage varerne på det aftalte tidspunkt, er han forpligtet til at erlægge enhver af levering betinget betaling, som om levering af de pågældende varer havde fundet sted.

FUMAC A/S skal sørge for, at varerne opbevares for købers regning og risiko. På købers anmodning skal FUMAC A/S forsikre varerne for købers regning.

FUMAC A/S er berettiget til skriftligt at opfordre køber til at modtage varerne inden for en frist af 15 dage.

Undlader køber at gøre dette inden for fristen af årsager, som FUMAC A/S ikke bærer ansvaret for, er FUMAC A/S berettiget til ved skriftlig meddelelse til køber at hæve aftalen for den leveringsklare del af varerne, som ikke er modtaget på grund af købers forsinkelse.

FUMAC A/S har da ret til erstatning for den skade, som købers misligholdelse har påført os.

14. Garanti

FUMAC A/S yder fra fakturadato 6 mdr. garanti iflg. købeloven samt 2 års reklamerationsret hvad angår fabriktions- og materialefejl. Reklamerationsretten er på erhvervs møbler udvidet til 5 år. Denne garanti dækker ikke slitage. Hvor en leverandør yder en garanti ud over 6 måneder mod fabriktionsfejl, er denne gældende. FUMAC A/S frasiger sig ansvar for skader forårsaget af forkert og uhensigtsmæssig brug/behandling eller uagtsom brug/behandling af leverede varer.

15. Supplering

Udmeldte erhvervs møbler suppleres så længe lager haves.

16. Produktansvar

FUMAC A/S er kun ansvarlig for eventuelle person- og tingsskader i det omfang, det kan dokumenteres, at de pågældende skader er forårsaget af FUMAC A/S ved grov uagtsomhed. FUMAC A/S kan ikke gøres ansvarlig for følgeskader, herunder driftstab og andre indirekte tab, der kan henføres til et eventuelt produktansvar. FUMAC A/S samlede ansvar for person- og tingsskader er begrænset til kr. 10.000.000,-. Såfremt FUMAC A/S måtte blive pålagt et eventuelt produktansvar over for tredjemand, er kunden forpligtet til at holde FUMAC A/S skadesløs, i det omfang kravet måtte overstige den nævnte beløbsgrænse.

17. Force Majeure

Følgende omstændigheder hos FUMAC A/S medfører ansvarsfrihed, såfremt de forhindrer aftalens opfyldelse eller gør opfyldelsen urimeligt byrdefuld. Arbejdskonflikt og enhver anden omstændighed, som FUMAC A/S ikke er herre over, såsom brand, krig, mobilisering eller uforudsete militærindkaldelser af tilsvarende omfang, rekvirering, beslaglæggelse, valutarestriktioner, oprør og uroligheder, mangel på transportmidler, import- eller eksportforbud, medmindre at denne mangel kunne forudses af FUMAC A/S, almindelig væreknappehed samt mangler ved eller forsinkelse af leverancer fra underleverandører, som skyldes nogen af de i dette punkt nævnte omstændigheder.
Omstændigheder som nævnt, der var indtruffet inden aftalens indgåelse, medfører kun ansvarsfrihed, såfremt deres indfyldelse på aftalens opfyldelse ikke kunne forudses på aftaletidspunktet af FUMAC A/S.

Det påhviler FUMAC A/S, såfremt denne ønsker at påberåbe sig nogen ansvarsfrihedsgrund som nævnt i denne §, uden ugrundet ophold at underrette køber om denne grund.

Uanset hvad der i øvrigt fremgår af nærværende salgs- og leveringsbetingelser, kan enhver af parterne hæve aftalen ved skriftlig meddelelse til den anden part, såfremt aftalens opfyldelse hindres i mere end 6 mdr. af en begivenhed som nævnt i denne §.

18. Tvister

Alle tvistigheder vedrørende nærværende kontrakt afgøres efter dansk ret.

Alle retssager skal anlægges ved FUMAC A/S eller købers værneming efter FUMAC A/S valg.

FUMAC[®]

www.fumac.dk

FUMAC A/S · Industrivej 10 · DK-7830 Vinderup · T: +45 86 44 81 22 · post@fumac.dk

Der tages forbehold for trykfejle, udeladelser, udgåede varer samt farvegensjvelse. Ret til ændringer i priser, mål og modeller forbeholdes. Alle priser er DKK bruttopriser ekskl. moms. 02/2019.